

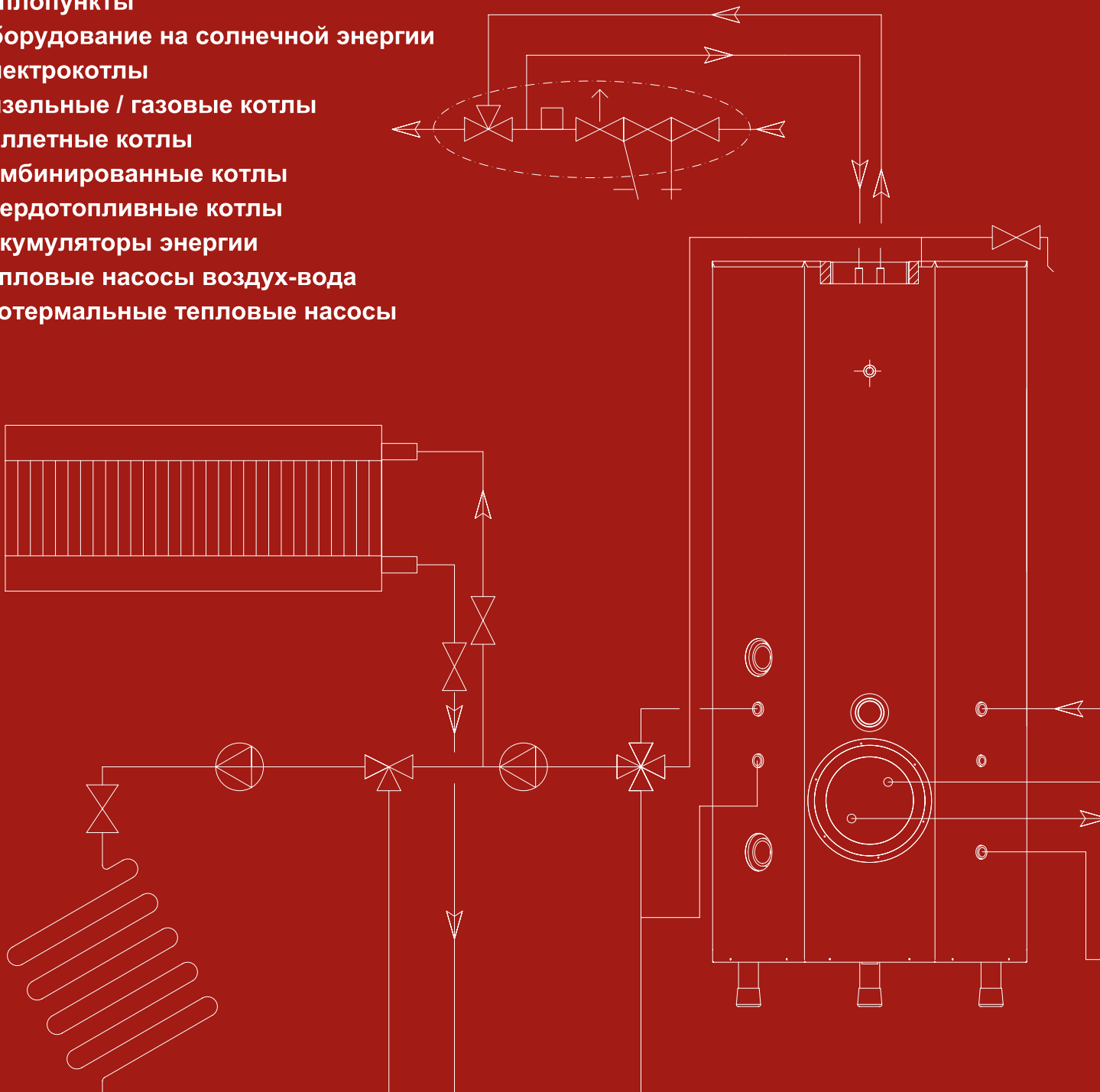

ВЕДУЩИЙ ПРОИЗВОДИТЕЛЬ
ТЕПЛОТЕХНИЧЕСКОГО
ОБОРУДОВАНИЯ В ФИНЛЯНДИИ!

Отопительное оборудование Jäspi

- Водонагреватели
- Теплопункты
- Оборудование на солнечной энергии
- Электроды
- Дизельные / газовые котлы
- Пеллетные котлы
- Комбинированные котлы
- Твердотопливные котлы
- Аккумуляторы энергии
- Тепловые насосы воздух-вода
- Геотермальные тепловые насосы



Выбор и проектирование отопительной системы напрямую влияют на комфорт жилья и уровень эксплуатационных расходов. При выборе отопительной системы необходимо принять во внимание не только сумму расходов на приобретение и эксплуатацию, но и экологическую, эксплуатационную безопасность и простоту использования.

Сравнение затрат на отопление разными системами крайне сложно еще и потому, что практически невозможно оценить стоимость энергии на протяжении всего срока эксплуатации системы. Универсальная отопительная система делает возможным одновременное использование нескольких источников тепла. Таким образом, покупателю оборудования Kaukora Oy больше не зависит от возможных проблем поставки топлива или колебания цен на сырье. В современных отопительных системах традиционные источники энергии (электричество, дизельное топливо / газ) обычно являются запасными, они обеспечивают систему энергией в моменты пиковых нагрузок. Возобновляемые источники энергии, в свою очередь, снижают потребность в закупке энергии.

По сути, ни одну из используемых отопительных систем нельзя назвать плохой или хорошей, просто некоторые подходят лучше в виду конструктивных особенностей здания и образа жизни пользователя. Система отопления поддерживает температуру в жилых помещениях независимо от погодных условий и обеспечивает достаточный запас горячей бытовой воды. Для минимального расхода энергии необходимо обеспечить хорошую изоляцию в помещении. Расход энергии всегда более или менее одинаковый, несмотря на источник энергии или тип распределения тепла.

Большие помещения рекомендуется оборудовать отопительной системой, которая может вырабатывать тепло более выгодно, несмотря на то, что это может быть дороже с точки зрения первоначальных вложений. Для установки отопительной системы в малых и хорошо изолированных помещениях не требуются большие вложения, но выгоднее выбирать систему, производящую более дорогое тепло. Чем проще система, тем меньше вероятности возникновения сбоев и тем легче ее обслуживать. Не всегда просто и дешево бывает заменить установленную отопительную систему.

Выбор отопительной системы – одинаково сложная задача, как для строителя, так и для ремонтника. Для профессионала в области теплотехнического оборудования этот вопрос также не прост. Отопительное оборудование Jäspi и JÄMÄ разрабатываются и производятся в Финляндии с учетом потребностей клиентов уже более 60 лет. Тенденции предпочтений при выборе отопительных систем неоднократно менялись в связи с изменениями в энергетической политике и технологическим развитием. Так или иначе, требования клиентов остаются неизменными – экономичность оборудования, простота в использовании и надежность. Исходя из этих требований и разрабатывается тепловое оборудование Jäspi и JÄMÄ.

В линейке продуктов Jäspi и JÄMÄ найдется решение, способное удовлетворить запросы любого клиента, подходящее для любого типа отопительных систем, работающих на дизельном или твердом топливе, газе, пеллетах, древесной крошке, с тепловыми насосами, на солнечной энергии или с тепловыми насосами, либо сочетания этих систем. В этом проспекте подробно рассказывается обо всех вариантах. Задача компании Kaukora производить высококачественные отопительные системы, совместно с клиентом выбирать наиболее подходящее решение и осуществлять техническую поддержку на протяжении всего эксплуатационного срока оборудования.

ОБОРУДОВАНИЕ

- 2 ОТОПИТЕЛЬНОЕ ОБОРУДОВАНИЕ JÄSPI
- 4 ТЕПЛОПУНКТЫ JÄSPI
- 5 ВОДОНАГРЕВАТЕЛИ JÄSPI
- 8 ОБОРУДОВАНИЕ JÄSPI НА СОЛНЕЧНОЙ ЭНЕРГИИ
- 10 ЭЛЕКТРИЧЕСКОЕ ОТОПЛЕНИЕ JÄSPI
- 12 ОБОРУДОВАНИЕ НА ДИЗЕЛЬНОМ, БИОДИЗЕЛЬНОМ ТОПЛИВЕ И ГАЗЕ
- 13 ПЕЛЛЕТНОЕ ОБОРУДОВАНИЕ JÄSPI
- 14 КОМБИНИРОВАННЫЕ КОТЛЫ JÄSPI
- 16 ТВЕРДОТОПЛИВНОЕ ОБОРУДОВАНИЕ JÄSPI
- 18 АККУМУЛЯТОРЫ ЭНЕРГИИ JÄSPI
- 22 ТЕПЛОВЫЕ НАСОСЫ JÄMÄ
- 27 СЛОВАРЬ ТЕРМИНОВ
- 27 ТАБЛИЦА LVI-КОДОВ

Иллюстрации в проспекте не использовать в качестве схем подключений и установки.

ТИПЫ ОТОПЛЕНИЯ ПО ИСТОЧНИКУ ЭНЕРГИИ



Электрическое отопление и тепловые насосы



Биоотопление



Дизельное топливо, газ, биодизель



Теплопункты

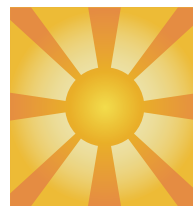

Гибридное отопление

ИСТОЧНИК ЭНЕРГИИ	ТИП ОТОПЛЕНИЯ	ПРОДУКТ	МОДЕЛЬ
ЭЛЕКТРИЧЕСКОЕ ОТОПЛЕНИЕ	Прямое электрическое отопление (стр. 5-8)	Водонагреватели	VLK VLM VLS и VLS RST VLP*
	Прямое электрическое отопление на водной циркуляции (стр. 11-13)	Электрокотлы	Tehowatti Pikkuwatti JA & JB* FIL*
	Аккумулирующее электрическое отопление (стр. 21-24)	Аккумуляторы энергии	Теплоаккумулятор GTV Ovali Hybridi
	Отопление с помощью тепловых насосов (стр. 25-30)	Тепловые насосы воздух-вода	Moop 7, 9, 14 и 20 кВт
		Геотермальные тепловые насосы	Star и Star RST
БИООТОПЛЕНИЕ	Твердотопливное отопление (стр. 17-18 и 19-20)	Котлы с верхним горением	YPV 40
		Котлы с поворотным горением	Econature 40 Ecoruu 25
		Комбинированные котлы	Tupla 1S и 2S Triplex 1000 и 3000 Biotriplex
		Посменные котлы	VPK 20 и 30
	Пеллетное отопление (стр. 16-17)	Пеллетные котлы	Pelletti XL Pelletti 20 и 30
		Комбинированные котлы	Biotriplex
	Отопление на древесной крошке / стружке (стр. 19)	Твердотопливные и стокерные котлы	Stoker 40
ДИЗЕЛЬНОЕ / ГАЗОВОЕ И БИОДИЗЕЛЬНОЕ ОТОПЛЕНИЕ (стр. 14-15 и 17-18)		Дизельные (/ газové) котлы	Eco 17 и 30 Lux Eco 17 Lux-T Eco 40, 50 и 70* Tuubi 85-450*
		Дизельные / газové и электрокотлы	Eco Optima*
		Дизельно-газовый модуль	Mister-T*
		Комбинированные котлы	Tupla 1S и 2S Triplex 1000 и 3000 VPK 20 и 30
ТЕПЛОПУНКТЫ (стр. 4)		Пластинчатый теплообменник	Kauko 20/60
ГИБРИДНОЕ ОТОПЛЕНИЕ	Отопление на солнечной энергии (стр. 9-10 и 21-24)		Solar Economy
		ГВС	Solar 300
		ГВС и центральное отопление	Solar Economy GTV Ovali Hybridi
	Отопление с помощью тепловых насосов (стр. 25-30)		Дизельное топливо / газ – солнечная энергия*
		Дизельное / газové отопление	Дизельные / газové и комбинированные котлы
	Электрическое отопление	Электрические и комбинированные котлы	
	Биоотопление	Котлы твердотопливные, пеллетные, комбинированные и на древесной крошке	

* Подробная информация в отдельном проспекте или на www.kaukora.fi

ТЕПЛОПУНКТЫ JÄSPI



Теплопункты уже на протяжении десятилетий являются одним из самых распространенных типов отопления в населенных пунктах Финляндии. Так или иначе, информация и представление об этой технике очень разное. Тепловой пункт – это технология отопления, при которой на электростанции (например, газом, каменным углем, торфом, дизельным топливом, деревом, отходами деревообрабатывающего производства или теплом конденсации) нагревается вода или пар, передается на центральное отопление помещений, а затем снова возвращается на станцию для повторного нагревания. На теплообменниках теплоцентралей часть тепловой энергии поступает на отопление помещений, а другая часть идет на нагрев ГВС.

Компания Kaukora Oy уже на протяжении более 30 лет занимается проектированием и производством теплопунктов. Тепловой пункт Jäspi – безопасный, надежный и чрезвычайно простой в эксплуатации вариант отопления небольших домов. Типов распределения тепла большое множество, они меняются в зависимости от потребностей клиента. Все эти потребности принимаются во внимание при проектировке, например, в новом пакете оборудования, которое уже на заводе подключено к двум контурам отопления, радиатор-пол или пол-пол (в условиях повышенной сырости). Для монтажа теплопункт Jäspi не требует много места.

JÄSPI KAUKO 20/60

Теплообменники для теплоцентралей

Основными преимуществами Jäspi Kauko 20/60 являются надежность, долгий срок службы, простота в эксплуатации и экономичность. Пластинчатые теплообменники теплового пункта, прочные трубы из нержавеющей стали, эффективная логика управления, а также экономичный насос трансформатора частоты удовлетворят запросы даже самого требовательного клиента.

Jäspi Kauko 20/60 прост в эксплуатации и установке, подключение можно выполнить как в верхней, так и в нижней части. Оборудование сделано на заводе готовым к подключению. В комплект поставки входит стильный корпус из тонкого металла.

Стандартная поставка Jäspi Kauko 20/60 включает два теплообменника для одного контура отопления. По специальному заказу можно оснастить оборудование тремя теплообменниками для двух отопительных контуров (пол- / условия повышенной влажности или пол-радиатор).



Kauko 20/60 можно подключить к системе Solar Есопору, в которой подготовка ГВС осуществляется с помощью солнечной энергии.

Jäspi Kauko 20/60		1110 x 690 x 420					
Размеры, мм							
Пластинчатые теплообменники	ГВС LS1		Теплообменник LS2 (радиатор)		Теплообменник LS2 (теплый пол)		
Модель	IC15THx40		IC8THx24		IC8THx24		
Мощность [кВт]	60		20		20		
	Перв.	Втор.	Перв.	Втор.	Перв.	Втор.	
Поток [дм ³ /с]	0,314	0,30	0,066	0,159	0,058	0,478	
Температуры (°C - °C)	70 - 24	10 - 58	115 - 42	40 - 70	115 - 32	30 - 40	
Потери давления [кПа]	6,1	6,0	0,44	2,71	0,40	19,1	
Мах. Конструкционное давление [МПа]	1,6						
Материал	AISI 316						
Клапаны регулирования	ГВС TV1		Радиаторы TV2		Теплый пол TV2		
Размер/параметр-kvs [DN/kvs]	15 / 1,0		15 / 0,4		15 / 0,4		
Циркуляционные насосы	ГВС P1		Радиаторы P2		Теплый пол P2		
Модель	UP 20 - 30 N		Alpha2 25 - 60				
Дополнительная информация	230В / 1 ~		Насос с электронным управлением				
Поток [дм ³ /с]	0,2		0,05 - 0,6				
Высота подъема [м]	2		1 - 4,5				
Потребляемая мощность привода [кВт]	60		5 - 45				

- Простота в эксплуатации
- Пластинчатые теплообменники
- Энергоэффективные циркуляционные насосы
- Подключение к контуру ГВС и к одному или двум контурам отопления

С правом на изменения габаритов и конструкции.

ВОДОНАГРЕВАТЕЛИ JÄSPI



Качественные водонагреватели Jäspi безопасно вырабатывают горячую бытовую воду для множества домов. Разносторонний модельный ряд, обновленный современный дизайн, а также возможность применения на объектах с более сложными условиями качества воды дают возможность выбора правильного водонагревателя. Высококачественная, ферритная, кислотоустойчивая, нержавеющая сталь бака разработана специально для производства водонагревателей.

Внутренние трубопроводы водонагревателя с панелями управления обеспечивают наиболее эффективную эксплуатацию полного полезного объема бака. Водонагреватели имеют малый вес и просты в монтаже. Установленный в водяном объеме кислотоустойчивый INCOLOY-электротэн демонстрирует лучший возможный КПД даже после многолетней эксплуатации. Электротэны бойлеров Jäspi равномерно нагружают все три фазы. Водонагреватели Jäspi всех типов при необходимости можно прочистить, открыв люк обслуживания.

Новая, не содержащая фреона изоляция Jäspi, повторяющая изгибы и формы водонагревателя, экологически безопасна и энергоэффективна.

Все водонагреватели Jäspi оснащены бесступенчатым регулятором температуры. Главный выключатель и регулятор температуры модулированных моделей размещены за легко открывающимся, но недоступным для детей нижним люком обслуживания. В модулированных моделях Jäspi установлена предохранительная клапанная группа.

Произведенные в Финляндии водонагреватели Jäspi – надежные в эксплуатации, безопасные и брызгозащищенные устройства. Все типы бойлеров прошли длительную стадию разработки и усовершенствования в сотрудничестве с VTT, Inspecta и SGS FIMKO. Модулированные модели водонагревателей также популярны в странах экспорта. Прошедшие испытания водонагреватели Jäspi широко известны и популярны также в Европе, Балтии и России.



VLK 15, 30, 60, 100 и 160 л

- Богатый выбор моделей
- Надежные и высококачественные материалы
- Вертикальный и горизонтальный варианты установки

JÄSPI VLK

Настенные водонагреватели

Водонагреватели Jäspi VLK применяются в основном на объектах с небольшим потреблением ГВС, таких как, например, дачи, или в качестве дополнительного бойлера вместе с отопительным котлом. Модели VLK можно установить как в вертикальном, так и горизонтальном положении. По внешним габаритам они также подходят для установки в кухонные шкафы. Производимые размеры: 15, 30, 60, 100 и 160 литров.

В моделях VLK обычное штекерное подключение к сети. Модели 60, 100 и 160 литров поставляются также с трехфазным подключением.

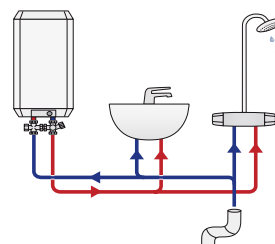

VLK нагревает ГВС.



Модели VLK возможно установить в горизонтальном положении.

Модель Jäspi	Объем [л]	Мощность [кВт]	Вес [кг]	Напряжение [В]	Максимальное давление [бар]	Размеры, мм		
						Высота	Ширина	Глубина
VLK 15	15	2 (1~)	10	230	10	490	320	320
VLK 30	30	2 (1~)	20	230	10	750	320	320
VLK 60	60	2 (1~)	30	230	10	655	470	470
VLK 100	100	2 (1~)	50	230	10	975	470	470
VLK 60-3	60	3 (3~)	30	230/400	10	655	470	470
VLK 100-3	100	3 (3~)	50	230/400	10	975	470	470
VLK 160-3	160	3 (3~)	60	230/400	10	1475	470	470

С правом на изменения габаритов и конструкции.

JÄSPI VLM

Модульные водонагреватели

Водонагреватель Jäspi-VLM – надежный выбор клиента. К постоянному оснащению бойлеров этой модели относятся главный выключатель, регулирующий и ограничительный термостаты температуры, расположенные за легко снимаемой панелью обслуживания в недоступном для детей месте. В моделях VLM S установлены предохранительная клапанная группа и регулировочный термостат. Выход и возврат воды Ø22.

Достаточное место для монтажа, снимаемые боковые панели, регулируемые подставки-ножки, безопасный с точки зрения монтажа специальный штекер подключения (в моделях VLM), а также многие другие облегчающие установку особенности являются важными для монтирующих организаций. Стандартный цвет поставки – белый. По спецзаказу поставляются также водонагреватели других цветов. Производимые модели: 100, 160, 220, 270, 300, 350, 500, (1000, 1500 и 2000). По спецзаказу изготавливаются модели также с большей электромощностью и модели со змеевиком косвенного нагрева для зарядки, например, от отопительного котла (обозначение, например, VLM-300 KS).

JÄSPI VLM ELEGANT

Ознакомьтесь также с новыми моделями водонагревателей: стильный Jäspi VLM 300 S Elegant и Elegant-P (патент 20060030), который экономит воду и энергию, а также снижает опасные скачки давления.



VLM 100, 200 и 300 S, а также VLM 300 S Elegant



Электропровод со штепсельной вилкой

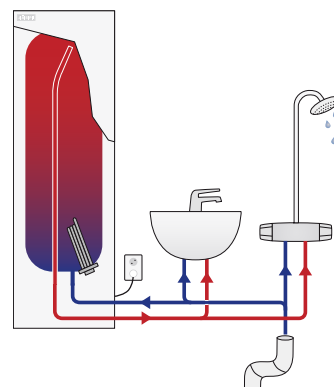

VLM нагревает ГВС.

Модель Jäspi	Объем [л]	Мощность [кВт]	Вес [кг]	Размеры, мм			
				Высота	Ширина	Глубина	Положение при монтаже
VLM 100 S	100	3	50	845	595	595	120
VLM 160 S	150	3	64	1215	595	595	190
VLM 220 S	200	3	79	1490	595	595	190
VLM 270 S*	270	3	92	1720	595	595	120
VLM 300 S	290	3	97	1900	595	595	190
VLM 350 S	340	4,5	104	2150	595	595	190
VLM 500 S	500	6	145	1920	730	730	100
VLM-1000	1000	12	295	1974	1426	736	80
VLM-1500	1500	18	445	1974	2106	736	80
VLM-2000	2000	24	595	1974	2780	736	80
Специальные модели Jäspi							
VLM 300 S Elegant	290	3	97	1900	595	595	190
VLM 300 S Elegant-P	290	3	97	1900	595	595	190
VLM 300 OL**	285	3	96	1900	540	540	190
VLM 300 S Space***	270	3	95	1900	595	595	300

С правом на изменения габаритов и конструкции.

- Габаритные размеры модуля: модели можно разместить в кухонных шкафах
- Богатый выбор моделей
- Быстрый и простой монтаж
- Главный выключатель и предохранительная клапанная группа

* Низкая модель

** Узкая модель

*** Монтируется более высоко

По специальному заказу мы можем поставить модели VLM большего размера (например, размеры 1000, 1500 и 2000 л)

JÄSPI VLM KS

Серия водонагревателей объемом 220 - 500 л для зарядки от котла со змеевиком косвенного нагрева из гребенчатой меди (площадь нагрева 2,5 м²), оснащенных полной клапанной группой и электротэном.

Под заказ также косвенные водонагреватели KS объемом 1000 – 2000 л.

JÄSPI VLM KS STAR

Серия водонагревателей объемом 300 – 500 л для зарядки:

- от теплового насоса со змеевиком косвенного нагрева из нержавеющей стали (площадь нагрева 3,5 м²)
- от солнечных панелей со змеевиком косвенного нагрева из гребенчатой меди (площадь нагрева 2,5 м², опция)
- оснащенных полной клапанной группой и электротэном

В ассортименте есть также серия водонагревателей Star объемом 500 - 2000 л, оснащенных теплообменно-насосным блоком для зарядки от теплового насоса.

JÄSPI SOLAR X

Серия водонагревателей объемом 220 – 500 л для зарядки:

- от котла со змеевиком косвенного нагрева из гребенчатой меди (площадь нагрева 2,5 м²)
- от солнечных панелей со змеевиком косвенного нагрева из гребенчатой меди (площадь нагрева 2,5 м²)
- оснащенных полной клапанной группой и электротэном

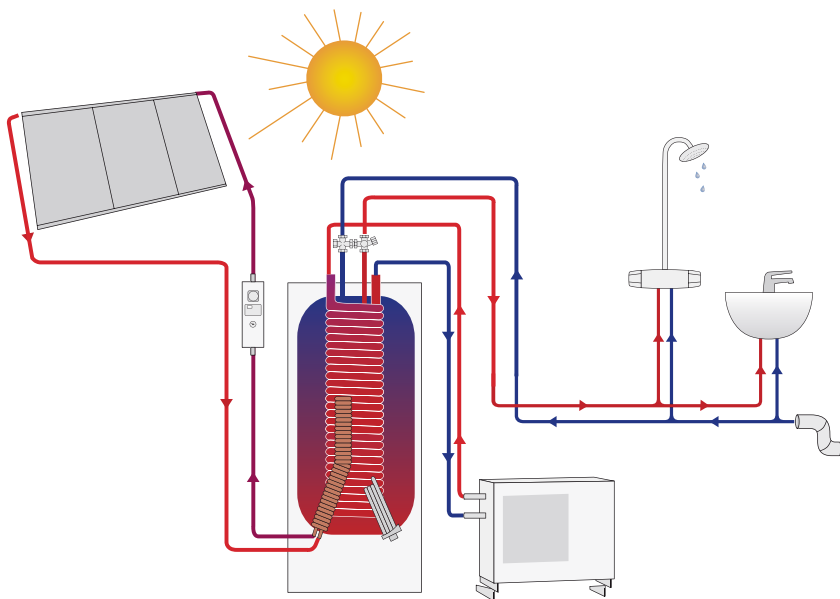

VLM 300 KS Star подключенный к тепловому насосу и солнечным панелям

Модель Jäspi	Объем [л]	Мощность [кВт]	Вес [кг]	Размеры, мм		
				Высота	Ширина	Глубина
VLM-220 KS	200	3	75	1490	598	598
VLM-300 KS	290	3	90	1900	598	598
VLM-500 KS	500	6	130	1920	730	730
VLM-300 KS Star	270	3	95	1700	598	598
VLM-500 KS Star	500	6	135	1900	730	730
Solar 220 X	200	3	82	1490	598	598
Solar 300 X	290	3	97	1900	598	598
Solar 500 X	500	6	137	1920	730	730

С правом на изменения габаритов и конструкции.



ВЫБОР ВОДОНАГРЕВАТЕЛЕЙ

Среди большого разнообразия в нашем ассортименте всегда найдется водонагреватель, который полностью отвечает требованиям клиента. На выбор водонагревателя влияют такие факторы, как время зарядки (ночное / дневное электричество), размер семьи, привычный расход воды, срочная потребность в большом объеме горячей воды и т.д.

15 и 30-литровые модели водонагревателей

Отлично подходят для небольших дачных домов и квартир. Объемы горячей воды достаточно для мытья посуды и личной гигиены (но не для душа).

60 и 100-литровые модели

Подходят для дачных домов и квартир. Объемы воды достаточно для стирки, кормокухни и даже для душа. Расход горячей воды не должен иметь пиков. Нагреватели модели VLK с небольшим объемом бака устанавливаются только для одной водозаборной точки.

100-литровые модели VLM и VLP

Подходят для хозяйств на 1-3 человек. Объекты применения те же, что и у настенных нагревателей на 100 л (более высокая мощность нагрева).

160 и 220-литровые модели

Подходят для хозяйств на 4-5 человек. Во время использования сауны можно временно увеличить температуру 160-литрового бойлера. Позволяют использовать ночную более дешевую электроэнергию.

300-литровые модели

Самая популярная модель, которая использует ночную электроэнергию. Данный тип водонагревателя обеспечивает потребности средней семьи в горячей воде. Во время пиковых нагрузок можно использовать также дневную электроэнергию.

500-литровый водонагреватель

Для нужд промышленных предприятий и жилищно-коммунальных товариществ (возможно также параллельное подключение нескольких нагревателей). Обычно используются на объектах с большим расходом горячей бытовой воды.

Нагреватель Solar

Подобно VLM 300, только с помощью предварительно установленного теплообменника, использует солнечную энергию для производства ГВС.

БОЛЬШИЕ ВОДОНАГРЕВАТЕЛИ

Большие водонагреватели изготавливаются в полном соответствии с пожеланиями заказчика относительно объема и мощности, например, объемы 1000, 1500, 2000 л и мощности от 6 до 75 кВт.



VLS 160 S

Jäspi VLS

Горизонтальная модель / модель для саун

Модели VLS разработаны для установки в низких помещениях, например, под скамьями сауны. Штуцеры аккумулятора находятся внизу, поэтому осуществить подключение просто. Внутренние управляющие трубопроводы бака и электротэн специальной конструкции позволяют эффективно использовать объем бака. Стандартный цвет – бежевый.

В стандартный комплект поставки не входит предохранительно-смесительная клапанная группа. В моделях S клапанная группа входит в комплект поставки с аккумулятором (пример маркировки – VLS 160 S).



VLS 100 S RST

JÄSPI VLS S RST

Горизонтальная модель / модель для саун, изготовленные из тонкой нержавеющей стали

Обшивка новых горизонтальных водонагревателей RST изготовлена из нержавеющей стали. Предохранительно-смесительная клапанная группа входит в комплект поставки. Штуцеры холодной и горячей воды находятся на торцевой части водонагревателя. Модели RST ниже, чем окрашенные модели VLS. В поставку VLS S RST входит предохранительная клапанная группа на смесителе.

Можно разместить, например, под скамьями сауны.

Модель Jäspi	Объем [л]	Мощность [кВт]	Вес [кг]	Размеры, мм			
				Высота	Ø	Ширина	Глубина
VLS 160	160	3	65	740	595	995	485
VLS 160 S	160	3	65	740	595	995	485
VLS 220	210	3	80	740	595	1180	680
VLS 220 S	210	3	80	740	595	1180	680
VLS 300	290	3	98	740	595	1530	1015
VLS 300 S	290	3	98	740	595	1530	1015
VLS 100 S RST	100	3	50	495	470	990	515
VLS 150 S RST	160	3	65	675	595	995	485
VLS 200 S RST	210	3	80	675	595	1180	680
VLS 300 S RST	290	3	95	675	595	1530	1015

С правом на изменения габаритов и конструкции.

В модельный ряд водонагревателей Jäspi входят также цилиндрические вертикальные модели VLP, предназначенные для установки в складских помещениях. Смотрите отдельный проспект или www.kaukora.fi.

ОБОРУДОВАНИЕ JÄSPI НА СОЛНЕЧНОЙ ЭНЕРГИИ



В принципе, вся возобновляемая энергия – от солнца. Широта, на которой расположена территория Финляндии, получает сравнительно много солнца. В Финляндии энергию солнца можно использовать в период с февраля по ноябрь. Энергия солнца отлично подходит в качестве энергоисточника.

Активное использование солнечной энергии возможно только при наличии специального оборудования. Тепло солнца получают после того, как солнечное излучение преобразовано в тепло с помощью солнечных панелей (плоских или вакуумных), в которых с помощью насоса поддерживается циркуляция незамерзающего теплоносителя. Тепло из теплоносителя в панелях передается с помощью теплообменника в аккумулятор. Система солнечного тепла в целом состоит из солнечных панелей, аккумулятора, насоса, блока управления и трубопроводов.

Чаще всего солнечное тепло используется для отопления квартир, бассейнов и производства ГВС. Систему солнечного тепла можно подключить к отопительным системам всех типов. Особенно удачно происходит подключение к системам, оснащенным водяным аккумулятором (например, твердотопливное или аккумулирующее электрическое отопление, аккумулятор Jäspi GTV, Ovali) или теплоаккумулятор. В качестве дополнительного источника солнечное тепло отлично подходит для дизельных / газовых отопительных систем (Jäspi Solar Economy). В домах, отапливаемых электрической энергией, воду может нагревать энергия солнца (Jäspi Solar 300).

Таким образом, солнечная энергия пригодна к использованию также и в Финляндии. Не смотря на ошибочное мнение, низкая температура наружного воздуха не означает, что получить солнечную энергию невозможно, так как солнечное тепло можно получить даже тогда, когда на улице мороз. В южной части Финляндии ежегодный объем солнечного излучения приравнивается к регионам Центральной Европы. Так или иначе, в Финляндии наблюдаются значительные сезонные перепады, поэтому 90% всей солнечной энергии добывается в период с февраля по ноябрь. Перепады становятся более резкими в северных регионах Финляндии.

Плоские солнечные панели обычно нормально функционируют в климатических условиях Финляндии, но существуют также более дорогие вакуумные панели (стеклянные трубки).

Обычно солнечную энергию используют для производства горячей воды, но система становится еще более выгодной, если подключить солнечные панели к системе отопления с водяной циркуляцией. Солнечного тепла хватит для производства энергии, чтобы произвести около половины от общего объема ГВС. Если солнечные панели подключены к системе отопления, энергии солнца хватит, чтобы покрыть 25-35% общей потребности в тепле. В низких и пассивных домах эта доля может быть еще больше в связи с низкой потребностью в отоплении.

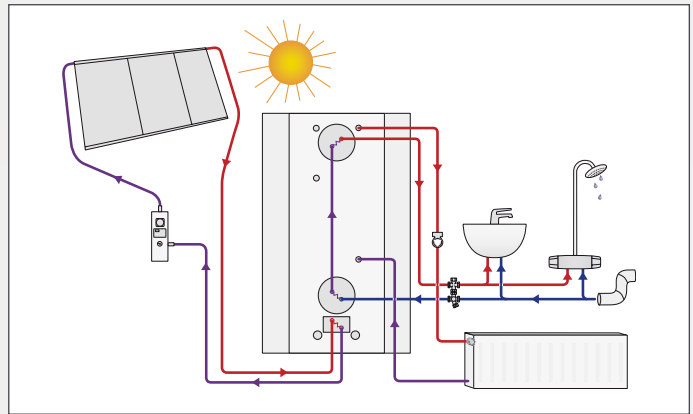

К аккумулятору Jäspi Ovali можно подключить змеевик солнечной энергии (дополнительное оснащение).

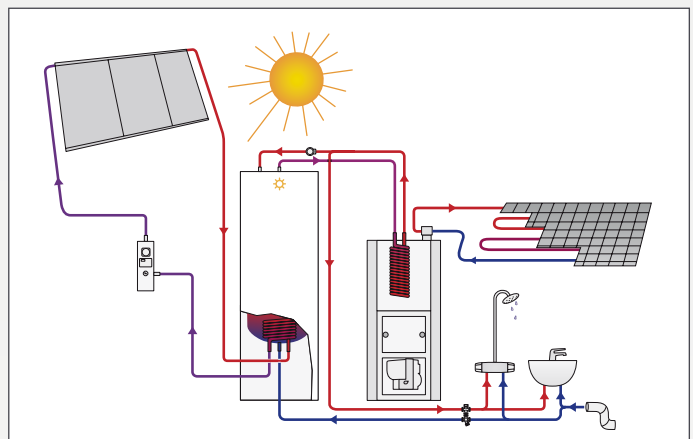

Подключение аккумулятора солнечной энергии Jäspi Solar Economy к дизельному / газовому котлу Jäspi Eco Lux.

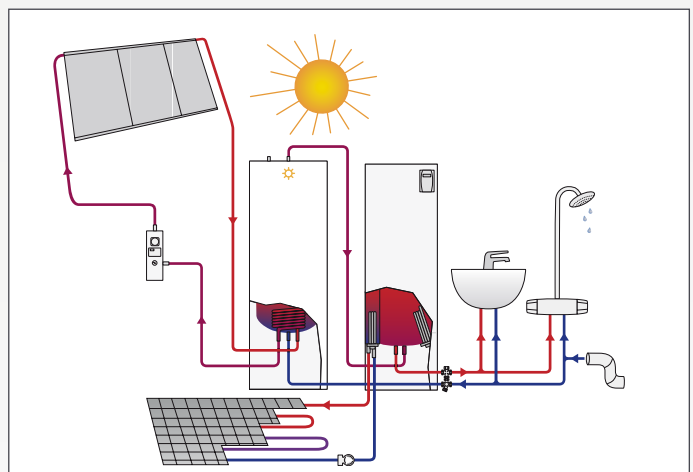

Подключение аккумулятора солнечной энергии Jäspi Solar Economy к электрическому котлу Jäspi Tehowatti.

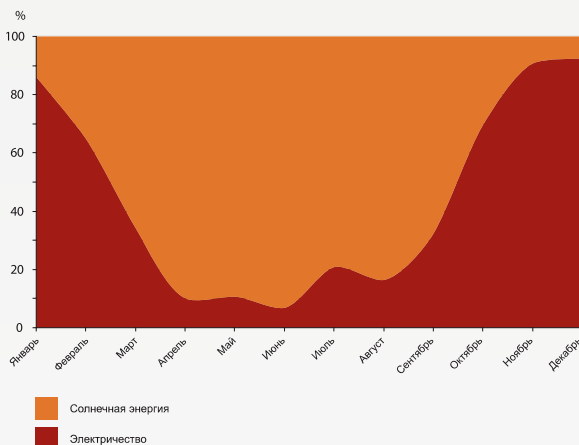

На схеме: На заводе компании Kaukoga Oy в г. Райсио бытовую воду нагревают с помощью энергии солнца с 2005 года. График демонстрирует производство ГВС посредством солнечной энергии и электричества.



Solar 300 PAK

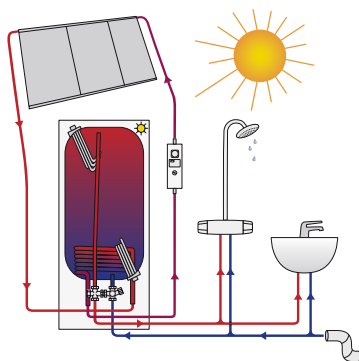

Бесплатная солнечная энергия

Solar 300 нагревает ГВС с помощью солнечной энергии.

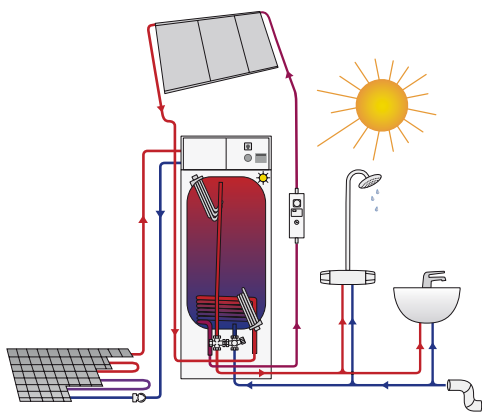

Solar 300 можно подключить к компактному электрическому котлу Pikkuwatti.

Модель Jäspi	Объем [л]	Мощность [кВт]	Вес [кг]	Размеры, мм		
				Н	А	В
Solar 300	290	3 + 3	105	1900	600	600
Solar 300 Economy	290	-	100	1900	600	600
Solar 500	500	6 + 4,5	153	1920	730	730
Solar 500 Economy	500	-	153	1920	730	730

С правом на изменения габаритов и конструкции.

JÄSPI SOLAR 300 Водонагреватель на солнечной энергии

Водонагреватель Jäspi Solar 300, предназначенный для более эффективного использования солнечной энергии в частных и дачных домах.

Материал бака Jäspi Solar 300 – нержавеющая ферритовая кислотостойкая сталь, изоляция – качественный бесфреоновый полиуретан. Змеевик энергии солнца эффективно передает получаемую от солнечных панелей энергию бытовой воде водонагревателя.

В Jäspi Solar 300 установлены два электротэна по 3 кВт. Расположенный в верхней части бойлера тэн обеспечивает использование полного объема аккумулятора для накопления солнечной энергии. Вместе с тем электротэн поддерживает достаточный уровень тепла (минимум 60°C) и тем самым препятствует возможному зарождению бактерий. Нижний тэн предназначен в первую очередь для нагрева бытовой воды в зимний период, когда количество получаемого от солнца тепла снижается.

JÄSPI SOLAR ECONOMY Аккумулятор солнечной энергии

Jäspi Solar Economy предназначен для как можно более эффективного, но простого и выгодного использования энергии солнца. Отлично подходит для подключения к старому или новому дизельному / газовому или пеллетному котлу. Система также подходит для эксплуатации в домах с прямым электрическим отоплением, например, работает параллельно с водонагревателями или Jäspi Tehowatti.

Материал бака Economy – нержавеющая кислотоустойчивая сталь, а объем бака – 290 л. Economy легко подключается к другим отопительным системам, например, оснащенным дизельным / газовым котлом. Дополнительно систему следует оборудовать автоматикой зарядки энергии солнца и солнечными панелями.

Для зарядки Jäspi Solar Economy и Solar 300 подходят любые имеющиеся на рынке надежные, изготовленные на заводе солнечные панели. Подходящая площадь панелей 4-6 м².

По специальному заказу поставляется система PAK, включающая в т.ч. панели, автоматику солнечной зарядки, набор креплений и теплоноситель. Подробная информация в проспекте Оборудование Jäspi на солнечной энергии или на www.kaukora.fi.

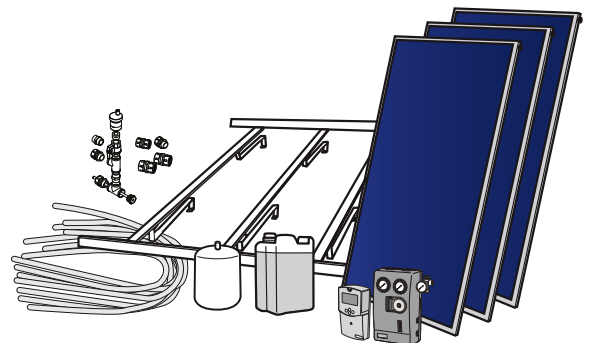

Комплекс Solar PAK

ЭЛЕКТРИЧЕСКОЕ ОТОПЛЕНИЕ JÄSPI



Электрическое отопление – по-прежнему самый популярный тип отопления малых домов. Основными преимуществами являются простота в эксплуатации, неприхотливость и экономичность, так как этот тип отопления не требует ни крупных вложений, ни трудоемкого обслуживания.

Существует несколько вариантов электрического отопления. Самым распространенным и экономичным с точки зрения вложений является прямое электрическое отопление, при котором тепло распространяется чаще всего посредством электрических радиаторов или греющего кабеля в полу. В таком случае для подготовки ГВС необходим водонагреватель, чья мощность и размеры выбираются в зависимости от потребности (Jäspi VLK, VLM и VLS). Энергоэффективность прямого электрического отопления легко повысить с помощью водонагревателя на солнечной энергии (Jäspi Solar 300) или воздушного теплового насоса (JÄMÄ Saturnus, Jupiter и Mars).

Распределение тепла, основывающееся на циркуляции воды, более дорогой, но более универсальный вариант. В число преимуществ центрального водяного отопления входит тот фактор, что источник энергии отопления можно легко поменять, и возможность параллельного подключения нескольких энергоисточников. В новых небольших и хорошо изолированных домах утечки тепла и расход энергии сравнительно малы. В таком случае самым оптимальным решением было бы приобрести отопительное оборудование, которое было бы не очень затратным с точки зрения инвестиций, и электричество расходовалось бы в зависимости от потребности в отоплении (Jäspi Tehowatti).

В том случае, если клиент по-прежнему хочет, чтобы первоначальные инвестиции были незначительными, а также сохранить возможность использования возобновляемых энергоресурсов (например, солнечная энергия / тепловой насос), в качестве отопительного оборудования следует приобрести многофункциональный Jäspi Ecowatti.

Традиционное аккумулирующее электрическое отопление всегда заслуживает внимание, если есть более выгодный тариф на электричество и если отопительная система будет работать одновременно с несколькими энергоресурсами. В будущем более выгодную энергию можно будет получить и в дневное время при условии отсутствия пиковых нагрузок. К системам отопления, работающим с аккумуляторами энергии (Jäspi Ovali или GTV), легко подключить, например, тепловой насос или отопительные системы на солнечной энергии или твердом топливе.

Отопительные системы, оснащенные тепловыми насосами, в последнее время становятся все более популярными по той причине, что тепловой насос снижает потребность в энергии. Так или иначе, для дополнительного отопления требуется электричество (или другой вид энергии). Тепловой насос следует выбирать согласно объекту, на котором он будет использоваться (дополнительная информация о тепловых насосах на стр. 25-28).

JÄSPI TEHOWATTI

Комбинация электрического котла и водонагревателя для отопления циркулирующей водой

В Jäspi Tehowatti компактно объединена целая отопительная система: новый водонагреватель Jäspi и эффективный, подключенный и оснащенный электродкотел.

Котел работает полностью в автоматическом режиме на основе температуры наружного воздуха, расходуя энергию точно и экономно. Автоматика, осуществляющая терморегулировку на основании температуры наружного воздуха, всегда выбирает минимальную мощность, при которой температура подаваемой воды остается стабильной. Горячую бытовую воду можно нагревать также на ночной электроэнергии.

В Jäspi Tehowatti использованы наилучшие материалы. Водонагреватель и электродкотел изготовлены из нержавеющей стали. Tehowatti занимает мало места, и на него можно легко установить вентиляционную установку.

Съемные боковые панели облегчают работу по монтажу. Пространство для подключения водонагревателя и электродкотла в Tehowatti также облегчает и ускоряет электромонтаж.

Jäspi Tehowatti позволит вам наслаждаться преимуществами электрического отопления.



- Простота в эксплуатации
- Полноценная система отопления в одном комплекте

Технические данные:

- 7-ступенчатая регулировка мощности (мощность отопления можно при необходимости ограничить).
- Автоматический нагрев воды на основании температуры наружного воздуха. Также существует возможность снижения температуры.
- Автоматика отслеживает нагрузку в электрической сети и следит за тем, чтобы не срабатывали предохранители.

Постоянное оснащение, входящее в поставку:

Водонагреватель:

- Предохранительно-смесительная клапанная группа

Электродкотел:

- Циркуляционный насос R 3/4
- Расширительный бак 12 л
- Автоматический деаэратор
- Предохранительный клапан R 1/2
- Дренажная заглушка R 1/2
- Токковые трансформаторы (3 шт.)
- Датчик наружной температуры
- Группа наполнения

- Комнатный датчик – дополнительное оснащение.

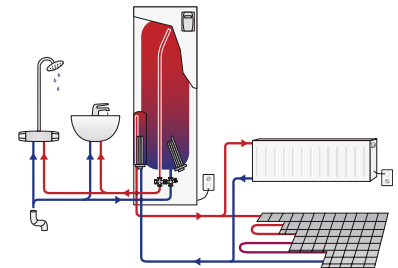

В Tehowatti объединены электродкотел и водонагреватель.

Модель Jäspi	Мощность [кВт]		Объем [л]		Конструкционное давление [бар]		Электрическое соединение	Вес [кг]	Размеры, мм		
	Электродкотел	ГВС	Котел	ГВС	Котел	ГВС			Высота	Ширина	Глубина
Tehowatti 13	13	3	3	270	1,5	10	3x230/400 В, 50 Гц	110	1900	600	600
Tehowatti 21	21	3	3	270	1,5	10	3x230/400 В, 50 Гц	113	1900	600	600

С правом на изменения габаритов и конструкции.



Постоянное оснащение, входящее в поставку:

Водонагреватель:

- Предохранительно-смесительная клапанная группа

Электрокотел:

- Циркуляционный насос R 3/4 Grundfos Alpha2 L
- Расширительный бак 18 л
- Автоматический деаэрактор
- Предохранительный клапан R 1/2, 2,5 бар
- Дренажная заглушка R 1/2
- Токовые трансформаторы (3 шт.)
- Датчик наружной температуры
- Группа наполнения

- Комнатный датчик – дополнительное оснащение.
- Совместимый тепловой насос воздух-вода, например, JÄMÄ Moon 6 или 8 кВт (см. стр. 22-23).
- Совместимая система солнечных панелей, например, Jäspi Solar 3, около 6 м² (см. стр. 8-9)

JÄSPI ECOWATTI

Система гибридного отопления нового поколения

Jäspi Ecowatti спроектирован для использования внешних энергоисточников в отопительных системах на циркулирующей воде и водонагревательных системах. Логика Ecowatti всегда в первую очередь стремится использовать наиболее выгодную внешнюю энергию, и в том случае, если ее недостаточно, запускает электрическое отопление.

Котел работает полностью в автоматическом режиме на основе температуры наружного воздуха. Автоматика также контролирует рабочую мощность. К Ecowatti можно подключить геотермальный тепловой насос или насос воздух-вода, аккумулирующий камин, солнечные панели или другой временный или вспомогательный источник тепла. Ecowatti заботится о том, чтобы горячей бытовой воды было достаточно, и поддерживалась правильная температура горячей воды, идущей на отопление.

Jäspi Ecowatti состоит из двух независимых баков, нижний из которых работает как буферный бак внешнего энергоисточника, а верхний – бак ГВС. Горячая бытовая вода поступает в бак ГВС через змеевик из гребенчатой меди в нижнем баке.

В компактном Ecowatti реализованы разнообразные функции отопления и производство большого объема горячей бытовой воды. Автоматика оборудования способна контролировать два нагревательных контура и систему солнечной энергии. Ecowatti – модульное оборудование, полностью подготовленное для подключения.

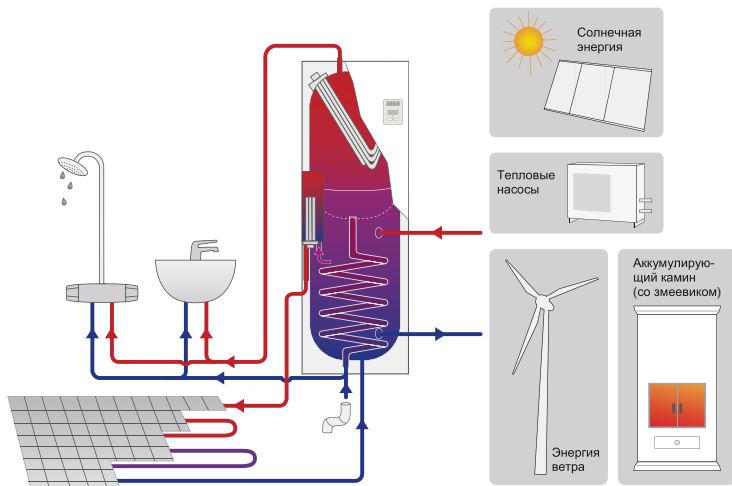

Ecowatti можно подключить к нескольким источникам возобновляемой энергии.

Модель Jäspi	Макс. мощность [кВт]		Вес [кг]	Размеры, мм		
	ЭК	ГВС		Высота	Ширина	Глубина
Ecowatti 13	13	3	130	2025	600	625

- Работа в автоматическом режиме
- Возможность выбрать водонагреватель согласно потребностям



Pikkuwatti

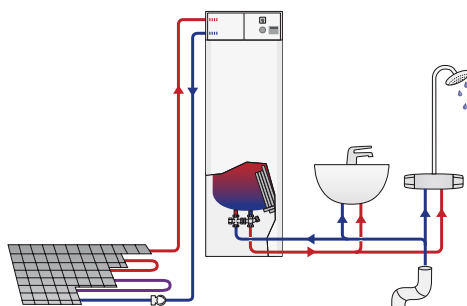

Электрокотел Pikkuwatti можно монтировать параллельно с водонагревателем VLM.

Электрокотел JÄSPI PIKKUWATTI PW 13

Jäspi Pikkuwatti PW 13 – надежный электрокотел для небольшого дома (квартиры), который отлично подходит как для новых, так и для реконструированных объектов с радиаторными системами обогрева или теплыми полами на водяной циркуляции. PW 13 можно также монтировать напр., параллельно с дизельным / газовым котлом или тепловым насосом в качестве дополнительного или альтернативного источника тепла.

Jäspi PW 13 подключен и оснащен на заводе. Котел работает полностью в автоматическом режиме, и автоматика, осуществляющая терморегулировку на основании температуры наружного воздуха, всегда выбирает минимальную мощность, при которой температура подаваемой воды остается стабильной. Автоматика PW 13 отслеживает нагрузку в электрической сети и следит за тем, чтобы не срабатывали предохранители.

Комбинация Jäspi PW 13 и Jäspi VLM отлично справится с отоплением малого дома и производством горячей бытовой воды.

Модель Jäspi	Макс. мощность [кВт]	Вес [кг]	Размеры, мм		
			Высота	Ширина	Глубина
PW 13	13	40	270	600	590

С правом на изменения габаритов и конструкции.

ЖАСПИ FIL - ЭЛЕКТРОКОТЛЫ

Мощностной ряд электродкотлов серии Jäspi FIL – 31,5 - 1600 кВт.

Серия FIL-B мощностью 31,5 – 180 кВт со встроенным фланцевым змеевиком гвс: для отопления и выработки горячей бытовой воды.

Серия FIL-SPL мощностью 31,5 – 1600 кВт: для отопления.

Достаточно компактные, работающие по принципу прямого протока котлы FIL-SPL разработаны для обогрева больших объектов недвижимости. Котлы подходят на объекты эксплуатации в качестве поддержки, посменной эксплуатации, полной электроэксплуатации или для промышленных процессов. Котлы оснащены надежной многоступенчатой автоматикой управления электромощности с главным предохранительным выключателем, автоматикой управления тепла и долговечными электротэнами из кислотоустойчивой стали на фланцевом креплении.

См. дополнительно отдельный проспект и информацию на нашем сайте www.kaukoga.fi.



ЖАМÄ STAR - ГЕОТЕРМАЛЬНЫЕ ТЕПЛОВЫЕ НАСОСЫ

Jämä-геотермальный тепловой насос – тепловое решение для отопления и гвс больших объектов недвижимости. Насосы можно подключать при необходимости в серию. Оборудование работает на высоких параметрах COP. В тепловых насосах Jämä – простой в эксплуатации и многофункциональный блок управления. Новый мощностной ряд: 24, 30, 40 и 60 кВт.

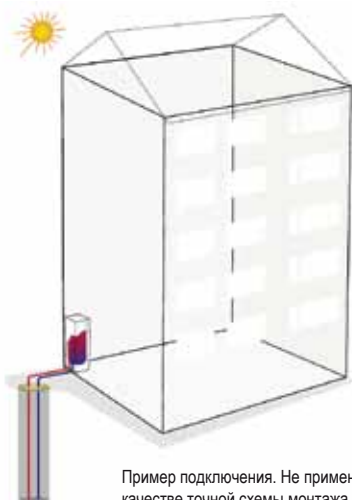

Пример подключения. Не применяется в качестве точной схемы монтажа.



Простой в эксплуатации блок управления

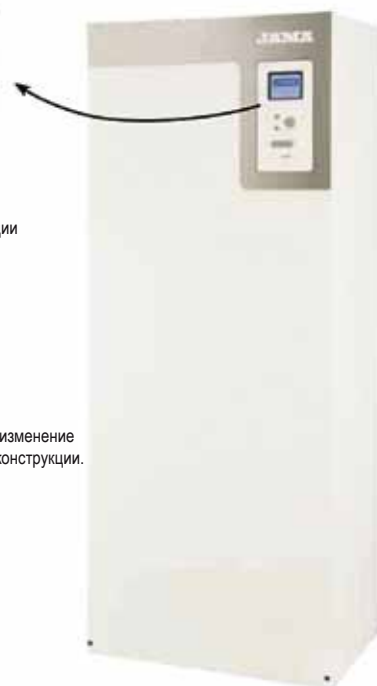

С правом на изменение габаритов и конструкции.

ТЕХНИЧЕСКИЕ ДАННЫЕ ЖАМÄ STAR	22	30	40	60
Выдаваемая / затрачиваемая мощность при 0/35°C*, кВт	23,1 / 4,8	30,8 / 6,8	39,0 / 9,0	60,6 / 13,8
Выдаваемая / затрачиваемая мощность при 0/50°C*, кВт	21,6 / 6,3	29,5 / 8,9	37,2 / 11,1	54,8 / 17,0
Термический коэффициент COP*	4,81/ 3,43	4,53 / 3,31	4,33 / 3,35	4,39 / 3,22
Высота, мм	1625			
Ширина, мм	600			
Глубина, мм	625			
Вес нетто, кг	315	338	356	350**
Напряжение, В (3-фазное + N, 50 Гц)	400			
Количество хладагента R407C, кг	2 x 2,1	2 x 2,3	2 x 2,5	-
Количество хладагента R410A, кг	-	-	-	2 x 2,4
Макс. давление теплоносителя, бар	6			
Макс. температура (теплоноситель подача/возврат), °C	65/58			
Класс защиты корпуса	IP 21			

* Согласно нормам EN 255 при температуре рассола контура земли 0°C / температуре подачи теплоносителя в системе отопления 35/50°C.

**Внешний насос геотермального контура не включен в поставку.

ОБОРУДОВАНИЕ JÄSPI НА ДИЗЕЛЬНОМ, БИОДИЗЕЛЬНОМ ТОПЛИВЕ И ГАЗЕ



Отопление на дизельном топливе и газе имеет давние традиции и по-прежнему является достаточно простым типом отопления. Современные инновации, как например, усовершенствование технологии котла и топки, позволили значительно снизить потребление топлива по сравнению со старыми системами. Технологический прогресс и использование горючего с низким содержанием серы также значительно снизили объем вредных выбросов. По сравнению с другими формами энергии значительно сокращаются выбросы оксида азота, диоксида серы и выбросы мелких частиц. Кроме того, работает проект Нюйа, цель которого снизить до минимума выбросы диоксида серы при дизельном отоплении. Уже сейчас в горючем есть доля биомасла, которое снижает количество этих выбросов. Доля биодизеля постоянно растет. Дизельное / газовое отопление хорошо подходит для энергосистемы Финляндии, так как в период пиковых нагрузок не создает дополнительных.

Ремонт дизельной / газовой системы, как правило, намного дешевле, чем переход на другой тип отопления. У хозяев, отапливающих свои дома дизельным топливом или газом, есть много способов повлиять на общую энергоэффективность. Это становится возможным, если удастся поддерживать отопительную систему в хорошем состоянии и параллельно использовать оборудование, которое работает на возобновляемых энергоресурсах, такое, как например, солнечные панели или насос воздух-вода. С помощью этих гибридных компонентов отапливается помещение и нагревается бытовая вода, а дизельное / газовое отопление обеспечивает тепло в периоды пиковых нагрузок (аналогично принципу, по которому работает электротэн с тепловыми насосами).

Модельный ряд дизельных / газовых котлов Jäspi очень разнообразен, он пополнялся и совершенствовался на протяжении десятилетий. Для всех новых и бывших в эксплуатации котлов Jäspi разработаны и произведены гибридные варианты, совершенствующие функционирование оборудования.

Дизельные / газовые котлы JÄSPI ECO 17/30 LUX

Jäspi Eco Lux – компактный, с достаточно большим водяным объемом и эффективным змеевиком горячей бытовой воды, простой в монтаже и обслуживании котел для малых домов.

Работающий с отличным КПД дизельный / газовый котел Jäspi Eco Lux выдерживает десятки лет эксплуатации, экономит ценное дизельное/газовое топливо, минимизирует выбросы и работает надежно и безопасно. Новый Jäspi Eco Lux в сочетании с современными наддувными горелками и используемыми в Финляндии горючими маслами влияет на окружающую среду заметно меньше, чем старые котлы. Котел может также работать на биодизельном топливе (уточните информацию в организации, выполняющей монтаж).

При эксплуатации дизельных / газовых отопительных систем существует множество различных гибридных альтернатив. Можно значительно сэкономить путем комбинирования нескольких типов отопления:

- Отопление дизельное / газовое и на солнечной энергии (дополнительная информация на стр. 8-9)
- Дизельное / газовое отопление и тепловой насос воздух-вода (стр. 22-23)
- Дизельные / газовые / твердотопливные / пеллетные котлы (комбинированные котлы, стр. 14-15)

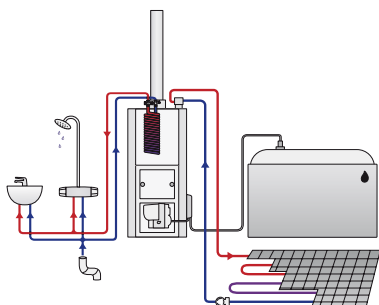

Eco Lux нагревает как помещение, так и горячую бытовую воду.

В модели Jäspi Eco 17 Lux-T штуцер дымохода расположен сверху на котле. Большие дизельные / газовые котлы Jäspi Eco 40, 50 и 70 кВт, Jäspi Tuubi 85-450 кВт, а также Jäspi Eco Optima, дизель / газ – мощность 17 кВт, электрическая мощность 13 кВт; подробная информация в отдельном проспекте или на www.kaukora.fi.

- Надежность и простота в эксплуатации
- Высокая производительность

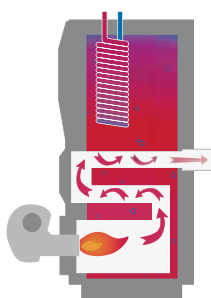

Дизельный / газовый котел Eco 17 Lux в поперечном разрезе



Модель Jäspi	Мощность [кВт]		Объем воды [л]	Вес [кг]	Размеры, мм		
	Дизель / газ	Электричество			Высота	Ширина	Глубина
Eco 17 Lux и Lux-T	17	6	180	225	1360	600	650
Eco 30	30	6	225	260	1540	600	680

С правом на изменения габаритов и конструкции.

JÄSPI ECO 40 / 50 / 70

В тестированных по нормам CE котлах ECO-40, ECO-50 и ECO-70 объединены опыт и знания лучших специалистов теплотехники и современное, управляемое компьютерами производство.

Дизельные/газовые котлы JÄSPI-ECO – заслужившие благодарность пользователей, работающие с высоким к.п.д., оснащенные змеевиком ГВС стационарные котлы для частных домов и других объектов.

Котлы серии JÄSPI-ECO компактны, хорошо изолированы, с большим водяным объемом и эффективным змеевиком горячей бытовой воды. Обслуживание и чистка котла удобно осуществляются спереди. Котлы JÄSPI-ECO – надежные в эксплуатации, простые в монтаже и выгодные отопительные установки.

Котлы JÄSPI-ECO вместе с современными горелками намного более экологичны, чем старые модели.



Модель Jäspi	Мощность [кВт]		Объем воды [л]	Вес [кг]	Размеры, мм		
	Дизель / газ	Электричество			Высота	Ширина	Глубина
Есо 40	30-40	6	225	260	1550	600	820
Есо 50	40-50	6	195	380	1590	565	860
Есо 70	50-70	6	195	380	1590	565	860

С правом на изменения габаритов и конструкции.

Модели котлов обозначенные как ECO-40-S, ECO-50-S, ECO-70-S поставляются с подключенным 6 кВт фланцевым электротэном. Многие пользователи хотят увеличить надежность и удобство отопления выбирая электротэн. По спецзаказу котлы поставляются также с большой электромощностью (напр., 2 x 6 кВт или 3 x 6 кВт). При возможной помехе в работе горелки и падении температуры воды в котле электротэн включается полностью автоматически. В котлах JÄSPI-ECO установлена панель датчиков и термостаты.

Котлы ECO-40, ECO-50 и ECO-70 являются удобными в монтаже, компактными и оснащенными большим объемом воды и эффективным гребенчатым медным змеевиком ГВС, который вырабатывает достаточное количество горячей воды. В случае очень большого потребления ГВС рекомендуется подключение к аккумулятору энергии (напр., JÄSPI GTV-500). Котлы тщательно изолированы минеральной ватой и обшиты оцинкованными, качественно окрашенными стальными панелями. Новая линия покраски гарантирует ее долговечность и стильный внешний дизайн.

КОТЕЛ JÄSPI-TUUBI

Производимые в Финляндии котлы с избыточным давлением JÄSPI-TUUBI отлично подходят для отопления жилых домов, садов и объектов промышленности. Диапазон мощности выпускаемых котлов 85 – 450 кВт.

Огневые поверхности CE-тестированных котлов JÄSPI-TUUBI изготовлены из прочной легированной стали и котлы хорошо изолированы несгораемой минеральной ватой. В моделях JÄSPI-TUUBI K установлен эффективный змеевик горячей бытовой воды. Изготовленный из гребенчатой медной трубы змеевик гарантирует хорошую выработку ГВС даже при больших ее отборах. Горячую бытовую воду можно получать также подключив котел JÄSPI TUUBI к отдельному аккумулятору энергии (напр., JÄSPI-GTV-500)

Модель Jäspi	Мощность [кВт]		Объем воды [л]	Вес [кг]	Размеры, мм		
	Дизель / газ	Змеевик ГВС			Высота	Ширина	Глубина
T-85 кВт	85	-	185	400	790	760	1450
T-85 кВт K	85	LK4 50 л/мин	270	450	1305	760	1450
T-125 кВт	125	-	250	450	890	820	1450
T-125 кВт K	125	LK4 50 л/мин	330	500	1305	820	1450
T-185 кВт	185	-	295	510	890	820	1750
T-185 кВт K	185	LK5 80л/мин	400	650	1305	820	1750
T-250 кВт	250	-	545	660	1090	1010	1750
T-250 кВт K	250	LK5 80л/мин	650	750	1600	1010	1750
T-350 кВт	350	-	505	730	1090	1010	1750
T-350 кВт K	350	LK6 100л/мин	700	850	1600	1010	1750
T-450 кВт	450	-	695	840	1090	1010	1950
T-450 кВт K	450	LK6 100л/мин	800	950	1600	1010	1950

С правом на изменения габаритов и конструкции.



ПЕЛЛЕТНОЕ ОТОПЛЕНИЕ JÄSPI



Пеллетное отопление – экологически чистый и недорогой тип отопления. Пеллетные гранулы – возобновляемое отечественное биотопливо, которое получают из отходов деревообрабатывающего производства (опилки, стружка).

Для эксплуатации теплоцентрали на пеллетном топливе необходим пеллетный котел и горелка, а также шнек подачи и бак. Из бака пеллетные гранулы автоматически перемещаются по шнеку подачи в пеллетную горелку, которая нагревает котел. Пуском и остановкой горелки управляет термостат котла или самой горелки.

Котел нагревает помещение либо посредством радиаторов, либо нагревая пол. Бытовая вода нагревается в котле с помощью змеевика ГВС.

Для пеллетного отопления лучше всего подходит специальный пеллетный котел, так как при его проектировке учтены все специфические черты этого типа отопления: зола от сжигания биотоплива, необходимость очистки котла и поддержание необходимого количества ГВС.

В пеллетных котлах Jäspi можно в качестве энергоисточника легко использовать биодизель, природный газ или дрова. Кроме того, к постоянному оснащению котлов относится электротэн.

Экологически безопасный тип отопления

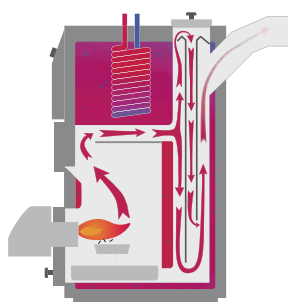

Пеллетный котел Pelletti XL в поперечном разрезе



Pelletti XL

Пеллетный котел JÄSPI PELLETTI XL

Новый котел Jäspi Pelletti XL, демонстрирующий высокий КПД (свыше 90%), разработан для объектов, где горелка должна быть расположена перед котлом. Котел работает в широком диапазоне мощности (15-30 кВт), поэтому подходит как для малых, так и для больших домов. Нормальная электрическая мощность котла 6 кВт, но по специальному заказу можно получить 13 кВт.

При необходимости пеллетный котел может работать на дизеле / газе и временно на дровах (глубина топки 380 мм), в качестве дополнительного оснащения можно получить комплект люков и колосника.

В случаях частой необходимости большого запаса горячей бытовой воды (например, джакузи) или достаточного объема воды в летнее время, рекомендуется наряду с котлом установить аккумулятор энергии (например, Jäspi GTV 500).

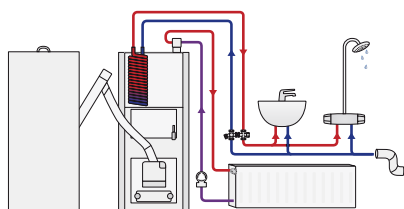

Pelletti XL нагревает как помещение, так и горячую бытовую воду.



Pelletti 20

Пеллетные котлы JÄSPI PELLETTI 20 и PELLETTI 30

Пеллетные котлы Jäspi Pelletti 20 и Pelletti 30 при правильной настройке пеллетной горелки демонстрируют показатели КПД, превышающие 90%. Горелка устанавливается сбоку от котла (с правой или с левой стороны), в этом случае перед котлом есть пространство для очистки и обслуживания.

Котлы Pelletti 20 и Pelletti 30 могут также работать на дизеле / газе или дровах. В качестве дополнительного оснащения, комплекта люков и колосника, можно легко перейти с одного типа отопления на другой.

В случае необходимости в больших количествах горячей бытовой воды, рекомендуется наряду с котлом установить отдельный аккумулятор энергии (например, на 500-700 л). Использовать аккумулятор также рекомендуется при работе на дровах. Кроме того, аккумулятор энергии дает возможность использовать энергию солнца. К постоянному оснащению котла также относится электротэн 6 кВт, мощности которого хватает для обеспечения отопления в исключительных ситуациях.

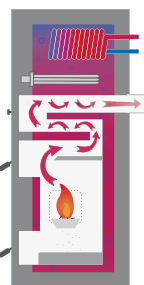

Пеллетный котел Pelletti 20 в поперечном разрезе

Модель Jäspi	Мощность [кВт]			Объем воды [л]	Вес [кг]	Размеры, мм			Размеры камеры сгорания [мм]		
	Пеллеты	Дизель / газ / твердое топливо	Электричество			Высота	Ширина	Глубина	Высота	Ширина	Глубина
Pelletti XL	15 - 30	25	6 (13)	220	360	1350	590	840	750	290	480*
Pelletti 20	20	20	6 (12)	145	310	1570	600	640	700	290	370
Pelletti 30	25	30	6 (12)	215	350	1570	600	810	700	290	540

С правом на изменения габаритов и конструкции.

* При эксплуатации на пеллетах 480 мм, при эксплуатации на дровах 380 мм.

КОМБИНИРОВАННЫЕ КОТЛЫ JÄSPI



Комбинированные котлы предоставляют возможность одновременного использования нескольких видов топлива. Как правило, выбор останавливается на комбинированных котлах у тех, кто стремится к универсальному типу отопления. Используя комбинированный котел, можно переходить с одного вида топлива на другое в зависимости от их доступности и цены. Никаких модификаций котла при подобном переходе не производится.

В качестве топлива для двухтопочных котлов Jäspi Turpla и Triplex подходят дизель / газ, биодизель и дрова. Комбинированный котел Jäspi Biotriplex изначально спроектирован для работы на пеллетах и дровах, но вместо пеллетной горелки можно установить дизельную или газовую.

В горелке посменного котла Jäspi VPK можно сжигать дерево, пеллеты, дизель, газ. Все комбинированные котлы оснащены электротэном, который гарантирует производство базового тепла в чрезвычайных ситуациях. В посменных котлах тип отопления выбирается путем изменения оснащения котла.

Наряду с комбинированными котлами рекомендуется использование аккумулятора энергии, если в качестве топлива часто используется дерево. Так отопительная система превращается в гибридную по той причине, что после установки аккумулятора можно подключать тепловой насос или контуры солнечной энергии.

JÄSPI BIOTRIPLEX

Пеллетный / твердотопливный электрокотел

Двухтопочный котел Jäspi Biotriplex – надежный в работе, эффективный и экологичный котел для малых домов, в котором объединены современная техника горения и высокий КПД. Новый двухтопочный котел позволяет легко переходить с одного типа энергии на другой. При ежедневном переходе с пеллетного отопления на дровяное и наоборот никаких модификаций котла не требуется.

При сжигании дров котел работает по принципу поворотного горения, который обеспечивает чистое горение, экономию дров и незначительные выбросы. Топка на дровах комбинированного котла Jäspi Biotriplex оснащена керамическими колосниками, гарантирующими высокую температуру горения. Максимальная длина дров – 35 см. Большой объем воды в котле и эффективный гребенчатый змеевик из меди обеспечивают выработку горячей бытовой воды в достаточном объеме.

Пеллетная и дровяная топки котла работают абсолютно независимо и не загрязняют друг друга. Поэтому котел соединен с трубой лишь в штуцере дымохода.

Совместно с котлом Jäspi Biotriplex рекомендуется использовать аккумулятор энергии (например, на 500-1200 л). Аккумулятор энергии дает возможность использовать энергию солнца. К постоянному оснащению котла также относится электротэн 6 кВт, мощности которого хватает для обеспечения отопления в исключительных ситуациях.

Дизельные / газовые / твердотопливные / пеллетные котлы JÄSPI VPK 20 и 30 S

Jäspi VPK – посменный котел нового поколения с большим объемом воды и змеевиком ГВС, гарантирующими производство большого количества тепла. Оснатив котел дополнительными колосниками и регулятором тяги, получают эффективный твердотопливный котел. Модели VPK можно также перевести на пеллетное отопление (по бокам котла люки пеллетной горелки). Котел VPK S также оснащен электротэном 6 кВт.

- Легко использовать параллельно с различными типами отопления
- Работает на возобновляемых энергоресурсах
- Технология чистого сжигания

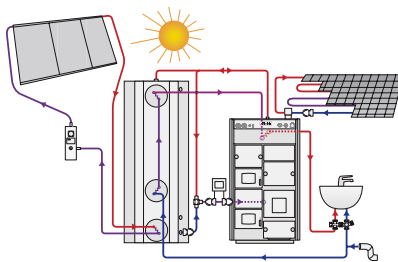

Подключение Biotriplex к аккумулятору энергии GTV и контуру солнечных панелей.



Biotriplex

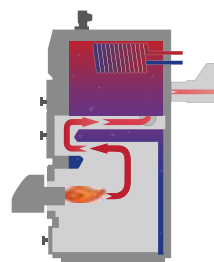

Дизельная / газовая топка Biotriplex

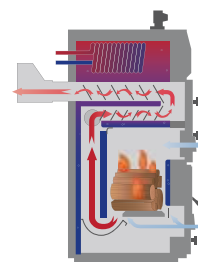

Дровяная топка Biotriplex

- Универсальный котел небольшого размера
- Дизельное топливо, газ, твердое топливо (дерево), пеллеты, природный газ, электричество



VPK 20

Модель Jäspi	Мощность [кВт]			Объем воды [л]	Вес [кг]	Размеры, мм			Размеры топки [мм]		
	Пеллеты	Тверд. топливо	Электричество			Высота	Ширина	Глубина	Высота	Ширина	Глубина
Biotriplex	25	25	6 (12)	240	480	1510	795	765	530	250	380

Модель Jäspi	Мощность [кВт]			Объем воды [л]	Вес [кг]	Размеры, мм			Размеры топки [мм]		
	Дизель / газ	Тверд. топливо	Электричество			Высота	Ширина	Глубина	Высота	Ширина	Глубина
VPK 20 S	25	20	6 (12)	150	250	1570	600	640	555	290	370
VPK 30 S	30	25	6 (12)	215	280	1570	600	810	555	290	540

С правом на изменения габаритов и конструкции.

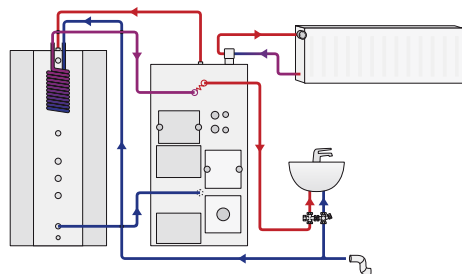

Подключение Tupla к аккумулятору энергии GTV.



Tupla 1 S

Дизельные / газовые / твердотопливные / электродкотлы JÄSPI TUPLA 1 и 2 S

Jäspi Tupla – эффективный и надежный в эксплуатации котел для небольших домов. Хорошая изоляция и современная технология горения обеспечивают высокий КПД, а эффективный гребенчатый медный змеевик производит достаточное количество горячей бытовой воды. Дизельная / газовая и твердотопливная топки Jäspi Tupla работают раздельно, соединяясь только в штуцере дымохода.

При эксплуатации на дизельном топливе / газе: котел работает с очень высоким КПД. При современной горелочной технике обслуживание котла ограничивается его очисткой 1-2 раза в год. Котел может также работать на биодизельном топливе (уточните информацию в организации, выполняющей монтаж).

При эксплуатации на твердом топливе: просторная топка твердого топлива предоставляет возможность использования, в зависимости от модели, дров длиной 35 см (Tupla 1 S) или 50 см (Tupla 2 S). Новая техника сжигания твердого топлива обеспечивает эффективное и экологически чистое горение. При эксплуатации на твердом топливе рекомендуется установка аккумулятора энергии (500-1200 л). В таком случае котел будет работать на полную мощность, и горение будет более чистым. Тепла аккумулятора хватит как на подготовку горячей бытовой воды, так и на отопление, в летнее время даже на несколько дней.

- Универсален и надежен в эксплуатации
- Современная технология сжигания

Дизельные / газовые / твердотопливные / электродкотлы JÄSPI TRIPLEX 1000 и 3000

Дизельная / газовая и дровяная топки котла работают абсолютно независимо и не загрязняют друг друга. Котел Jäspi Triplex – популярная экспортная модель, в полной мере отвечающая всем европейским требованиям и демонстрирующая высокий КПД. Новая 38-сантиметровая керамическая горелка обеспечивает эффективное горение твердого топлива. Змеевик из гребенчатой меди гарантирует производство горячей бытовой воды даже при самом активном использовании.

Рекомендуется установить отдельный аккумулятор энергии в том случае, если котел чаще работает на твердом топливе. Аккумулятор облегчает отопление, и котел работает с хорошим КПД на полную мощность. Тепла аккумулятора хватит как на подготовку горячей бытовой воды, так и на отопление, в летнее время даже на несколько дней. Рекомендуемый объем аккумулятора – 500-1200 л.

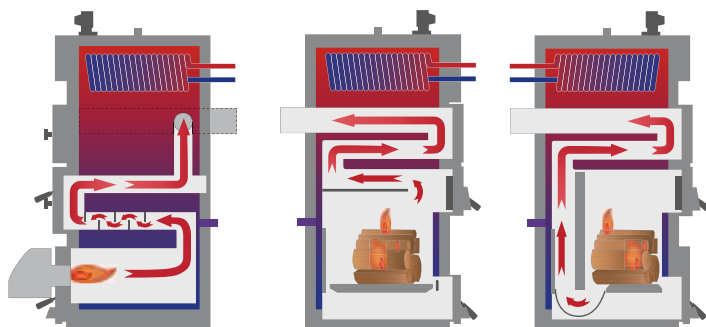

Топка диз. / газовая котлов Tupla и Triplex (в Triplex блок ГВС находится за котлом)

Твердотопливная топка Tupla

Твердотопливная топка Triplex

Модель Jäspi	Мощность [кВт]			Объем воды [л]	Вес [кг]	Размеры, мм			Размеры топки [мм]		
	Дизель / газ	Твердое топливо	Электричество			Высота	Ширина	Глубина	Высота	Ширина	Глубина
Tupla 1 S	20	20	6	160	300	1420	720	610	700	250	380
Tupla 2 S	25	25	6	235	365	1420	720	760	700	250	540
Triplex 1000	25	24	6	235	335	1420	720	820	535	250	380
Triplex 3000	35	24	6	235	380	1420	780	820	535	250	380

С правом на изменения габаритов и конструкции.

ТВЕРДОТОПЛИВНОЕ ОТОПЛЕНИЕ JÄSPI



Дрова, используемые в твердотопливном отоплении, являются выгодным обновляемым энергоресурсом. Твердотопливное отопление — экологически чистый и все более популярный вид отопления в малых домах.

Возраст дров должен превышать год, чтобы получить максимум энергии на отопление. Эксплуатация на слишком влажных дровах увеличивает потребность в очистке котла, снижает КПД, тем самым увеличивая расход топлива. Кроме того, горение дров всегда сопровождается небольшим количеством выбросов, хотя сжигание дерева с точки зрения выбросов CO₂ является нейтральным источником энергии.

Модельный ряд твердотопливных котлов Jäspi включает дополнительно к традиционным котлам с верхним горением (Jäspi 40 YPV) экономящие дрова и экологичные котлы с поворотным горением (Jäspi Econature и Ecorun 25), которые минимизируют выбросы от сжигания дерева.

Твердотопливные котлы Jäspi всегда подключаются к теплоаккумуляторам. Объем аккумулятора определяется в соответствии с эксплуатационным объектом и мощностью котла. Аккумулятор облегчает отопление и повышает энергоэффективность отопительной системы. К аккумулятору можно также дополнительно или параллельно подключить тепловой насос, контур электрического отопления или отопления на солнечной энергии.

JÄSPI YPV 40 Твердотопливный котел

Jäspi YPV 40 — традиционный твердотопливный котел с верхним горением, оптимизированная технология горения которого обеспечивает его эффективность, чистоту и экологичность. Благодаря этой оптимизации потребность в чистке котла уменьшается. В топке котла установлены запатентованные турбуляторные пластины, делающие горение более эффективным.

Большие, открывающиеся спереди котла Jäspi YPV 40 люки для наполнения, очистки и обслуживания облегчают эксплуатацию и обслуживание котла. Все конвективные поверхности легко очищаются, а зола удаляется при помощи ящика, являющегося постоянным оснащением. Просторная топка вмещает дрова длиной 50 см.

Работающий при высоких температурах твердотопливный котел верхнего горения с небольшим водяным объемом всегда подключают для зарядки к аккумулятору энергии. Для подключения отлично подходит зарядный пакет Tetmovaq, который поддерживает котел горячим и огневые поверхности чистыми в процессе горения.

Jäspi YPV 40 оснащен змеевиком охлаждения, который препятствует перегреву котла. Змеевик подключают на месте монтажа к клапану, препятствующему выкипанию. Любые электротэны устанавливаются на теплоаккумулятор.

Стокерный котел JÄSPI STOKER 40

Высота стокерного котла верхнего горения Jäspi Stoker 40 увеличена, что дает достаточно пространства для эффективной работы змеевика ГВС. Стокерные отверстия (например, для твердотопливных горелок) выполнены с обеих сторон котла.

Jäspi Stoker 40 S оснащен электротэном 6 кВт. Этот тип котла позволяет переходить на дровяное отопление, для чего потребуются дополнительное оснащение. Стокер-котел также следует оснащать клапаном против закипания.

- Традиционный дровяной котел верхнего горения
- Вместительная дровяная топка

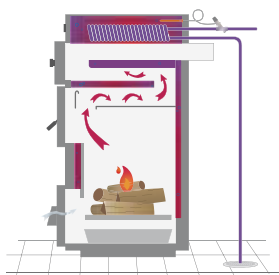

Дровяной котел YPV в поперечном разрезе



YPV 40

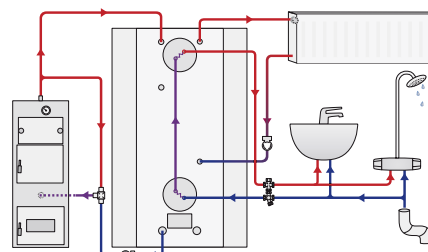

Твердотопливный котел YPV всегда подключается к аккумулятору энергии (например, Ovali).

Модель Jäspi	Мощность [кВт]	Объем воды [л]	Вес [кг]	Размеры, мм			Размеры топки [мм]		
				Высота	Ширина	Глубина	Высота	Ширина	Глубина
YPV 40	20 - 40	80	270	1500	520	720	900	350	530
Stoker 40 и 40 S	20 - 40	155	330	1680	520	720	900	350	530

С правом на изменения габаритов и конструкции.

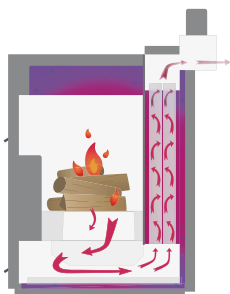

Дровяной котел Econature в поперечном разрезе



Econature 40



Escoruu 25

- Современные твердотопливные котлы с поворотным горением, оснащенные керамической топкой
- Высокая производительность
- Мало вредных выбросов

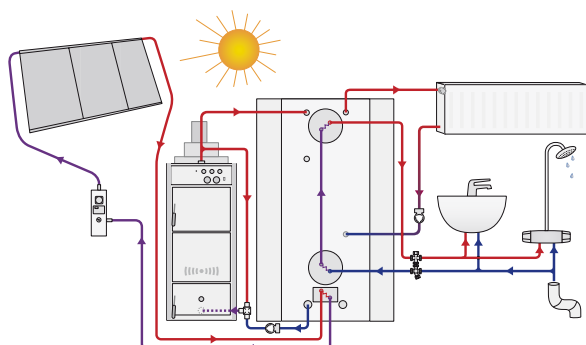

Твердотопливный котел Econature всегда подключается к аккумулятору энергии. На примере, аккумулятор Ovali, подключенный к контуру солнечной энергии.

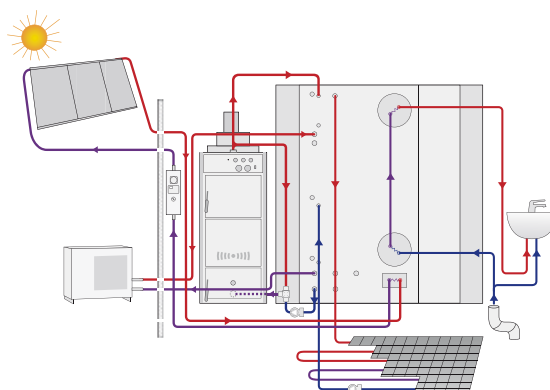

На примере, подключение контура солнечной энергии и теплового насоса воздух-вода к системе твердотопливного отопления.

Твердотопливный котел JÄSPI ECONATURE 40

Jäspi Econature – пиролизный твердотопливный котел нового поколения, КПД которого существенно выше, чем у традиционных дровяных котлов. Мощность котла, работающего по принципу поворотного горения, 40 кВт, а длина дров – 50 см.

Процесс сжигания твердого топлива стал контролируемым благодаря керамической топке. Jäspi Econature оснащен вытяжным вентилятором, который наряду с термостатом обеспечивает оптимальный процесс горения. Высокие КПД и температура горения значительно снижают расход дров, а также объем работ по отоплению и очистке.

Котел всегда следует подключать к теплоаккумулятору. Объем аккумулятора следует выбирать исходя из эксплуатационных требований и типа объекта (рекомендовано 1500-3000 л).

Jäspi Econature производит минимальный объем выбросов и отвечает всем требованиям, действительным в центральной Европе.

Твердотопливный котел JÄSPI ESCORUU 25

Jäspi Escoruu 25 – небольшой твердотопливный котел, оснащенный керамической топкой и работающий по принципу поворотного горения. Мощность котла 25 кВт, которой хватает для отопления небольших домов. Чистое горение, низкие выбросы, экономия дров и минимизация работы по отоплению являются основными преимуществами Escoruu 25.

Длина дров для Jäspi Escoruu 25 не должна превышать 35 см. Для достижения оптимального и отрегулированного процесса горения котел оснащен керамической горелкой, при этом котел работает без наддувного или вытяжного вентилятора. Escoruu 25 следует всегда подключать к теплоаккумулятору (рекомендованный объем 500-1200 л).

Escoruu 25 производит минимальный объем выбросов и отвечает всем требованиям, действительным в центральной Европе.

Модель Jäspi	Мощность [кВт]	Объем воды [л]	КПД	Вес [кг]	Размеры, мм			Размеры топки [мм]		
					Высота	Ширина	Глубина	Высота	Ширина	Глубина
Econature 40	40	120	91% с вытяжкой	450	1670	570	1160	600	350	550
Escoruu 25	25	65	84%	290	1390	465	775	700	245	380

С правом на изменения габаритов и конструкции.

АККУМУЛЯТОРЫ ЭНЕРГИИ JÄSPI



Существует несколько причин, по которым следует аккумулировать тепло. Это может быть экономия средств (например, ночной тариф) или колебания мощности теплопроизводства (например, отопление на солнечной энергии, твердом топливе или с тепловыми насосами) и требуемой мощности (например, потребность в ГВС). В системах отопления с циркулирующей водой тепло хранится в воде теплоаккумулятора. Эффективная технология сохранения и передачи тепла, реализованная в аккумуляторах, позволяет использовать энергию аккумуляторов для отопления помещений и нагрева воды.

Независимо от используемого источника энергии или технологии отопления, современная отопительная техника должна быть многофункциональна, энергоэффективна и экологически безопасна. Аккумулятор энергии играет ключевую роль в современных системах отопления, так как не зависит от источника энергии. Аккумуляторы делают возможным совместное подключение разных энергоисточников и их параллельное использование, а также их смену.

Существует множество вариантов использования. Аккумулятор, подключенный к системе твердотопливного отопления, облегчает и снижает работы по отоплению и очистке. В pelletной системе аккумулятор оптимизирует работу горелки, тем самым повышая КПД оборудования. Аккумулятор отлично подходит для буферного аккумулятора, а также для систем отопления на солнечной энергии и с тепловыми насосами.

В богатом модельном ряду теплоаккумуляторов Jäspi всегда найдется вариант, отлично подходящий с точки зрения размера и технологии. В качестве материала изоляции аккумуляторов используется первоклассный полиуретан, не содержащий фреона. В аккумуляторах Jäspi большое количество штуцеров для подключения различных отопительных систем. К аккумулятору можно также позднее подключить контур солнечной энергии (с помощью змеевика солнечной энергии или посредством теплообменника Jäspi Solbox). Бытовая вода нагревается в аккумуляторе с помощью змеевика ГВС, изготовленного из нержавеющей стали или меди. В аккумуляторах Hybridi, которые используются наряду с тепловыми насосами воздух-вода, вода нагревается в баке из нержавеющей стали, расположенном внутри аккумулятора. Таким образом, обеспечивается достаточное количество ГВС в низкотемпературных системах.

JÄSPI GTV 270, 500 и 700 л

Объем аккумуляторов энергии GTV можно увеличить, и они отлично подходят к хранению энергии, например, совместно с тепловым насосом.

GTV 270 можно монтировать в горизонтальном положении под потолком помещения, в котором установлено оборудование. GTV 500 и 700 подходят для аккумулирования большого количества энергии. Соединив два этих варианта, можно получить отличное решение для твердотопливной системы повышенной мощности или для использования ночного электричества. Теплоаккумуляторы GTV оснащаются под заказ змеевиками различной мощности (GTV-270 – 35 л/мин., GTV-500 – 35, 80 и 100 л/мин., GTV-700 – 35 л/мин.).

Все аккумуляторы Jäspi GTV покрыты тонкой стальной обшивкой. При разработке аккумуляторов принимается во внимание возможность их установки в узких и труднодоступных местах.

АККУМУЛЯТОРЫ JÄSPI OVALI 1000, 1200, 1500, 1800 и 2400 л

Теплоаккумуляторы Jäspi Ovali подходят в качестве источников тепла как в новых, так и реконструируемых объектах. Аккумуляторы обычно поставляются в обшивке и с изоляцией, по спецзаказу – без изоляции. Ширина аккумулятора с обшивкой всего 780 мм.

Конструкция и расположение штуцеров аккумуляторов Ovali обеспечивают полезную эксплуатацию всего объема энергии. Распределение тепловых слоев происходит правильно независимо от источника тепла. В постоянное оснащение аккумуляторов Ovali входит резерв для использования энергии солнца и тепла земли.



- Аккумулятор небольшого размера
- Возможно подключение нескольких аккумуляторов
- Горизонтальный монтаж 270-литровых аккумуляторов

- Глубина всего 780 мм
- Два змеевика ГВС
- Множество штуцеров для подключения к различным энергоисточникам

Модель Jäspi	Объем [л]	Давление [бар]	Вес [кг]	Размеры, мм		
				Высота	Ширина	Глубина
GTV 270	270	1,5/4,0	140	1361*	593	593
GTV 500	500	1,5/4,0	210	1665	743	743
GTV 700	700	1,5	230	2000	780	820
OVALI 1.0 EPK	1000	1,5	270	1720	1230	780
OVALI 1.2 EPK	1200	1,5	305	2020	1230	780
OVALI 1.5 EPK	1500	1,5	365	1720	1770	780
OVALI 1.8 EPK	1800	1,5	410	2020	1770	780
OVALI 2.4 EPK	2400	1,5	525	2020	2310	780

* + регулируемая подставка 20-45 мм.

С правом на изменения габаритов и конструкции.



GTV 500

GTV 700 K

GTV 1500 K

- Многофункциональные аккумуляторы энергии
- Эффективное использование энергии



Тепловой насос и электрическое отопление



Твердотопливное и пеллетное отопление

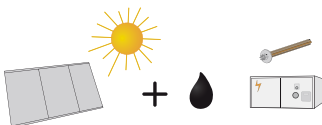

Отопление на солнечной энергии и дополнительный источник энергии (например, диз., газ, электр.)

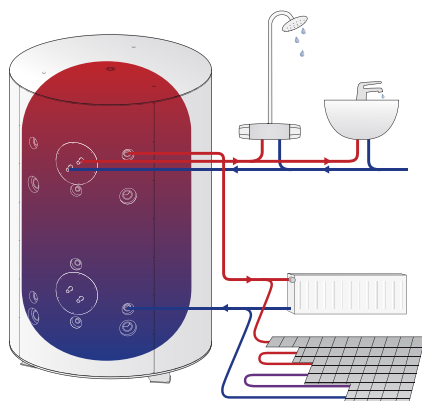

GTV может работать с несколькими источниками энергии.

GTV JÄSPI 500, 700, 1500, 2000 и 3000 л

Благодаря своей универсальности и энергоэффективности тепловые аккумуляторы Jäspi отлично подходят для использования с несколькими энергоисточниками и системами отопления (например, твердое топливо, электричество, солнечная или геотермальная энергия). Изоляция теплоаккумулятора и правильная конструкция бака делают возможным использование всего объема энергии для отопления и нагрева бытовой воды с крайне малыми потерями тепла.

Теплоаккумуляторы спроектированы так, что могут быть установлены в очень узких и труднодоступных местах. Теплоаккумуляторы Jäspi поставляются в обшивке из тонкой стали.

В комплект постоянного оснащения также входит змеевик ГВС, изготовленный из качественной кислотоустойчивой стали или меди, которые выдерживают даже очень сложные эксплуатационные среды. Специальный змеевик (дополнительное оснащение) предназначен для использования солнечной и геотермальной энергии. В нижнем люке расположены штуцеры для подключения контуров солнечной энергии и геотермального тепла. Во всех теплоаккумуляторах резерв для двух электротэнов (дополнительное оснащение). В качестве электротэнов отлично подходят Jäspi J.

GTV JÄSPI 500 и 700 л

Тепловые аккумуляторы Jäspi на 500 и 700 л делают использование комбинированных котлов еще более эффективным, увеличивая объем воды в системе и повышая КПД (также для пеллетных систем). Аккумуляторы объемом 500 и 700 л отлично подходят для использования в качестве буферных баков совместно с тепловыми насосами.

GTV JÄSPI 1500, 2000 и 3000 л

GTV Jäspi объемом 1500, 2000 или 3000, подключенный, например, к твердотопливному котлу является надежным и энергоэффективным решением, для производства ГВС и обеспечения помещения теплом.

Дополнительное оснащение: JÄSPI J-VASTUS 3,0, 4,5, 6,0, 7,5 и 9 кВт

Нагревательный элемент J-vastus – изготовленный на заводе подключенный электротэн, отлично подходящий для нагрева аккумуляторов энергии и котлов в период наиболее выгодной цены на электричество.



Теплоаккумуляторы оснащены змеевиком ГВС, изготовленным из качественной кислотоустойчивой стали или меди.



Модель	Объем [л]	Давление [бар]	Вес [кг]	Размеры, мм		
				A	B	C
GTV 500	500	1,5/4,0	150	1880	790	100
GTV 500 K	500	1,5/4,0	170	1880	790	100
GTV 700 K	700	1,5/4,0	200	2030	870	100
GTV 1500 K	1500	1,5/4,0	350	2160	1260	130
GTV 2000 K	2000	1,5/4,0	400	2180	1410	120
GTV 3000 K	3000	1,5/4,0	500	2310	1610	130

Модели K оснащены змеевиком ГВС, изготовленным из качественной кислотоустойчивой стали или меди.

С правом на изменения габаритов и конструкции.

**Аккумуляторы энергии
JÄSPI HYBRIDI 500-160 и 700-200 л**

Теплоаккумуляторы Jäspi Hybridi разработаны специально для подключения и совместной работы с низкотемпературными системами (напр. тепловыми насосами и солнечными панелями), которые могут применяться для распространения тепла через радиаторы и / или сеть для нагрева пола, а также для нагрева бытовой воды. Теплоаккумуляторы Hybridi подходят как для новых домов, так и для объектов реконструкции.

Стильные аккумуляторы Hybridi серебристого цвета изготавливаются в двух типоразмерах – 500 и 700 литров. Аккумуляторы объемом 500 л оснащены встроенным баком ГВС из нержавеющей стали на 160 литров, а аккумуляторы 700 л – баками на 200 л.

Jäspi Hybridi отлично подходят для подключения ко всем предлагаемым на рынке тепловым насосам, например, становящимся все более популярным тепловым насосам воздух-вода.

В верхней части внутри аккумулятора находится бак ГВС на 160-200 л, изготовленный из ферритовой нержавеющей кислотостойкой стали. Оснащенный таким баком и подключенный к низкотемпературной системе аккумулятор обеспечивает выработку большего количества горячей воды по сравнению с традиционными змеевиками ГВС (особенно в период пиковых нагрузок). В том случае, если расход воды постоянно велик, рекомендуется подключение водонагревателя Jäspi к аккумулятору Hybridi.

Для гарантированной выработки ГВС и нагрева воды в сети отопления комплект аккумулятора Hybridi – тепловой насос оснащается резервным источником тепла, например, электрической энергией. В качестве дополнительного оснащения поставляется пакет электротэнов Jäspi Elbox (электротэны 6 + 6 кВт и автоматика контроля мощности). Автоматика отслеживает нагрузку в электрической сети и следит за тем, чтобы не срабатывали предохранители.

В аккумуляторах Hybridi постоянным оснащением является фланец для подключения змеевика солнечной энергии. В этом случае перейти к выгодному использованию энергии солнца можно и позднее.



Hybridi 500-160 и 700-200

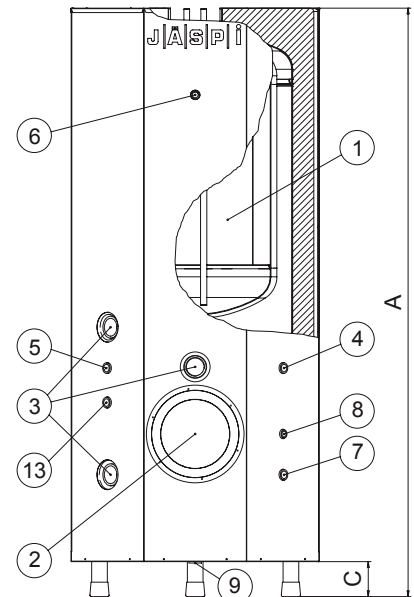
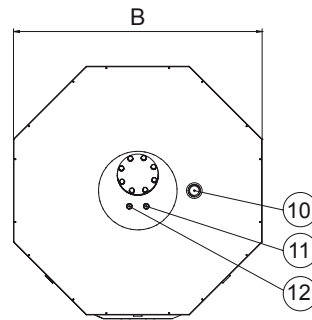

- Многофункциональный аккумулятор разработан для подключения и совместной работы с низкотемпературными системами
- Бак ГВС из нержавеющей стали гарантирует большую выработку горячей воды

Компоненты:

1. Бак ГВС (160 или 200 л)
2. Люк для подключения змеевика солнечной энергии (дополнительное оснащение)
3. Штуцер электротэна (дополнительное оснащение) R50 вр
4. Штуцер поступления от теплового насоса R20 вр
5. Штуцер контура отопления (1) при подключении BIV-клапана, штуцер выхода из контура отопления R20 вр
6. Штуцер термометра R15 вр
7. Штуцер возврата от теплового насоса R20 вр
8. Штуцер датчика R15 вр
9. Штуцер дренажа R25 вр
10. Штуцер контура отопления (2) при подключении BIV-клапана, штуцер котла и деаэрации R25 вр
11. Вход холодной бытовой воды D18
12. Выход горячей бытовой воды D18
13. Штуцер возврата контура отопления R20 вр

Модель Jäspi	Объем [л]	Объем бака [л]	Давление [бар]	Вес [кг]	Размеры, мм		
					A	B	C
Hybridi 500-160	340	160	1,5	180	1880	790	100
Hybridi 700-200	500	200	1,5	200	2030	870	100

С правом на изменения габаритов и конструкции.

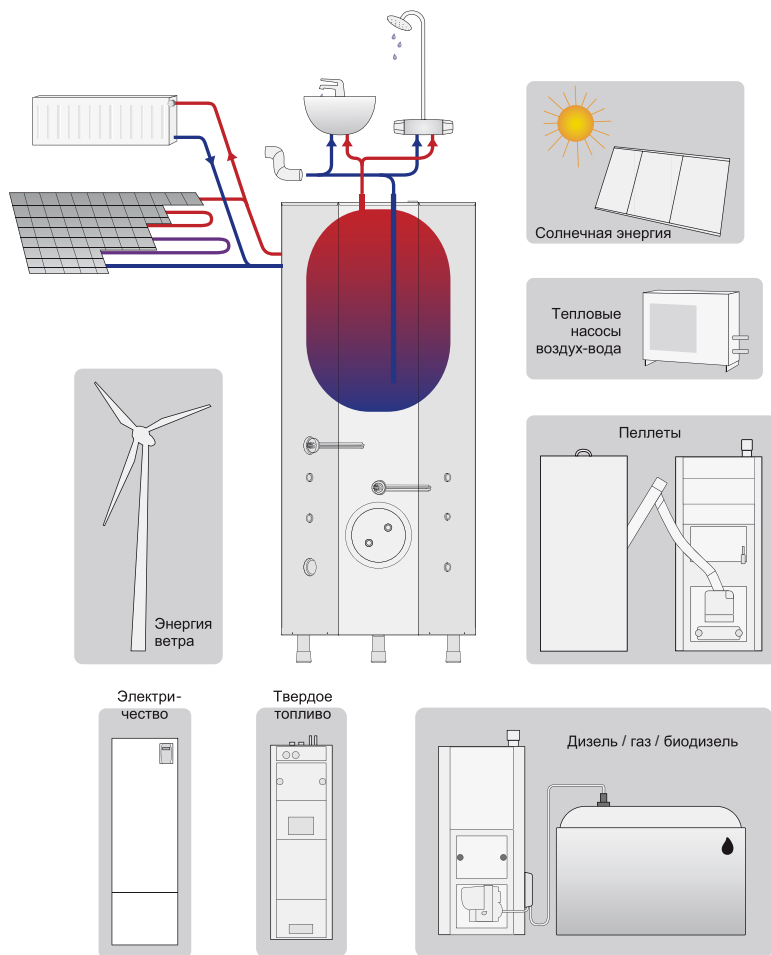

Аккумуляторы Hybridi подходят для подключения почти ко всем отопительным системам, работающим на дизельном или твердом топливе, газе, пеллетах, с тепловыми насосами воздух-вода, на солнечной и электрической энергии.

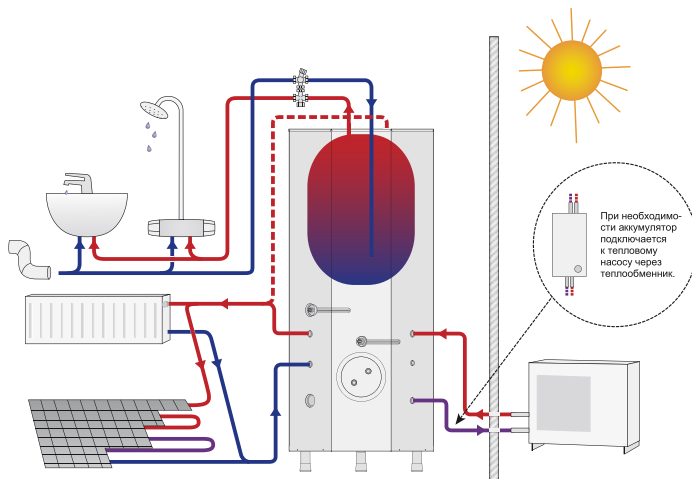

Подключение аккумулятора Hybridi к насосу воздух-вода. При необходимости подключается теплообменник.

JAŚPI SOLBOX 15 и 25 Теплообменный блок

JAŚpi Solbox предназначен для систем, работающих на энергии солнца, в которых нет возможности установить теплообменный змеевик. Solbox используют также на объектах, в которых теплообмен требует регулировки. Solbox работает вместе с насосным блоком системы солнечной энергии и перемещает энергию из гликольного контура панелей в контур отопления жилого объекта.



ДОПОЛНИТЕЛЬНОЕ ОСНАЩЕНИЕ АККУМУЛЯТОРА HYBRIDI

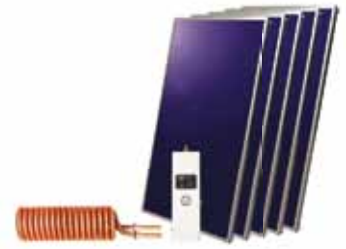

JAŚPI SOLAR 3 и SOLAR 5 Система солнечных панелей

Система включает пакет из 3 или 5 солнечных панелей, а также модуль автоматического управления зарядкой, необходимые крепления (для любого вида крыши: черепица, железо, толь), теплоноситель и уравнительный сосуд. Помимо системы солнечных панелей понадобится змеевик солнечной энергии для аккумулятора.



Пакет электротэнов JAŚPI ELBOX

Система отопления, состоящая из аккумулятора Hybridi и теплового насоса, всегда оснащается резервным источником тепла. Пакет электротэнов JAŚpi Elbox с блоком регулирования мощности и тепловым насосом представляет собой совершенную систему отопления. Как правило, мощность электротэнов составляет 12 кВт (6+6 кВт). – Автоматика отслеживает нагрузку в электрической сети и следит за тем, чтобы не срабатывали предохранители.



JAŚPI MOON Тепловой насос воздух-вода

(в комплект входит конденсационный блок) Тепловой насос воздух-вода JAŚPI Moon забирает тепловую энергию из наружного воздуха и передает ее посредством хладагента воде. Горячая вода используется для нагрева в системе отопления теплый пол и / или радиаторах на водяной циркуляции и выработки горячей бытовой воды. См. стр. 25-26.

Насосно-конденсационный блок JAŚPI HYDROBOX

При подключении аккумулятора Hybridi к тепловому насосу воздух-вода хладагент не поступает напрямую в аккумулятор, а направляется в конденсационный блок (если конденсационный блок не встроен во внешний блок теплового насоса). Hydrobox передает тепло от хладагента воде аккумулятора. Hydrobox оснащен специальным пластинчатым теплообменником из кислотостойкой стали, циркуляционным насосом и очищаемым фильтром.



ТЕПЛОВЫЕ НАСОСЫ JÄMÄ



Тепловой насос забирает тепловую энергию солнца и использует ее для отопления и нагрева воды. Затраты на приобретение и установку теплового насоса считаются достаточно высокими. После повышения цен на энергию тепловые насосы стали более популярны в последнее время в качестве систем отопления как в новых домах, так и в реконструируемых. Причина кроется в том, что тепловые насосы снижают расход первичной энергии (например, электричество, дизель / газ) и уменьшают потребность в отоплении, например, при твердотопливном типе отопления. Эффективность тепловых насосов выражается тепловым коэффициентом (COP). На величину коэффициента влияют источник тепла и тип теплового насоса.

Геотермальные тепловые насосы используют энергию земли, скальных пород и водоемов. С точки зрения первоначальных вложений геотермальные насосы относительно дорогие, но работают эффективнее остальных. Правильно отрегулированный геотермальный насос работает с хорошим КПД продолжительное время, а в период пиковых нагрузок дополнительная потребность в энергии может покрываться работой электротэна. Как правило, чем больше площадь отапливаемого объекта, тем выгоднее вложения в геотермальный тепловой насос.

Новые технологичные тепловые насосы воздух-вода стали достаточно распространенными в последние годы. Насос воздух-вода забирает тепловую энергию из наружного воздуха и передает тепло на отопление помещения и нагрев воды чаще всего через аккумулятор энергии. Затраты на тепловые насосы типа воздух-вода меньше, чем на геотермальные, и кроме того, эти насосы можно устанавливать на реконструируемых объектах параллельно с существующей отопительной системой. Насос воздух-вода также требует резервную систему тепла (например, электрическую, дизельную / газовую или твердотопливную).

Самое выгодное решение – тепловой насос воздух-воздух. Насос такого типа передает тепловую энергию из наружного воздуха напрямую в воздух в помещении. Воздушный насос отлично подходит в качестве дополнительного оборудования в электрической системе отопления, кроме того, он поможет снизить энергозатраты. С помощью воздушного насоса можно также охладить воздух в помещении летом.

В широком модельном ряду тепловых насосов JÄMÄ производства компании Kaukoga обязательно найдется подходящее вам решение. В модельный ряд входят геотермальные насосы (JÄMÄ Star и Star RST), тепловые насосы воздух-вода (JÄMÄ Moon) и тепловые насосы воздух-воздух (JÄMÄ Matrix).

Тепловой насос воздух-вода JÄMÄ MOON 7, 9, 14 и 20 кВт

JÄMÄ Moon подходит для использования в небольших домах с отопительными системами на водяной циркуляции, и применяется как на новых объектах, так и на объектах реконструкций. Рекомендуется подключение оборудования к специально разработанному для тепловых насосов теплоаккумулятору Jäsri Hybridi (см. стр. 23-24). На объектах реконструкций JÄMÄ Moon может подключаться напрямую, например, к дизельному / газовому котлу.

JÄMÄ Moon энергоэффективно вырабатывает тепло и горячую бытовую воду при наружной температуре до -25 °С. Управление теплового насоса воздух-вода всегда оптимально (2-ступенчатая регулировка скорости вентилятора в постоянном контакте с контролем прямой / обратной воды) и обеспечивает таким образом отличные показатели годового КПД.

Система теплового насоса воздух-вода всегда оснащается также вторым источником энергии, таким как электроэнергия, газ, дизель, дрова или пеллеты. Второй вид энергии необходим, например, в зимнее время, когда мощности теплового насоса воздух-вода может не хватить для нужд объекта. Отдельный теплообменный пакет нужен для особых эксплуатационных условий (например, сильные морозы).

JÄMÄ Moon оснащен лучшими компонентами в этой области и эффективным scroll-компрессором. В комплект поставки также входит реле плавного запуска и конденсатор.

- Отопление помещений и ГВС
- Экономичный тип отопления



Технические данные	Moon 7	Moon 9	Moon 14	Moon 20
Мощность [кВт]	7,0	9,0	14,1	18,3
Термический коэффициент COP *	4,0	3,8	3,7	3,4
Высота [мм] с подставками	1030	1030	1385	1385
Ширина [мм]	1250	1250	1455	1455
Глубина [мм]	560	560	620	620
Вес [кг]	160	165	225	230
Напряжение	3 x 400 В, 50 Гц			
Количество хладагента R404 А [кг]	1,8	1,9	2,2	2,8

* Согласно нормам EN225 и EN 14511 при температуре наружного воздуха 7°C / температуре прямой воды в системе 45°C. Включая вентилятор.

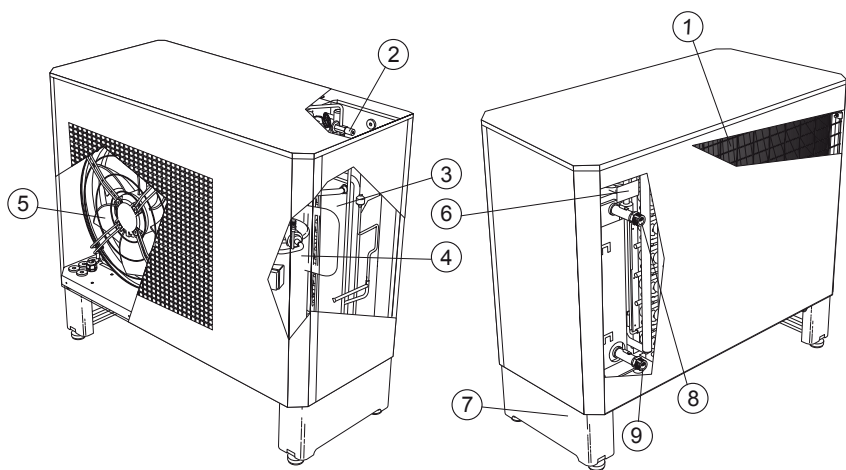

Принцип действия теплового насоса воздух-вода

Тепловой насос воздух-вода JÄMÄ Moon забирает тепловую энергию из наружного воздуха и передает ее посредством хладагента через испаритель, компрессор и конденсатор воде. Горячая вода используется для нагрева в системе отопления теплый пол и / или радиаторах на водяной циркуляции и выработки горячей бытовой воды.

Компоненты:

1. Испаритель
2. Клапан расширения
3. Конденсатор
4. Компрессор
5. Вентилятор
6. Заводская табличка
7. Номер изделия
8. Штуцер выхода в контур отопления
9. Штуцер возврата в контур отопления

С правом на изменения габаритов и конструкции.

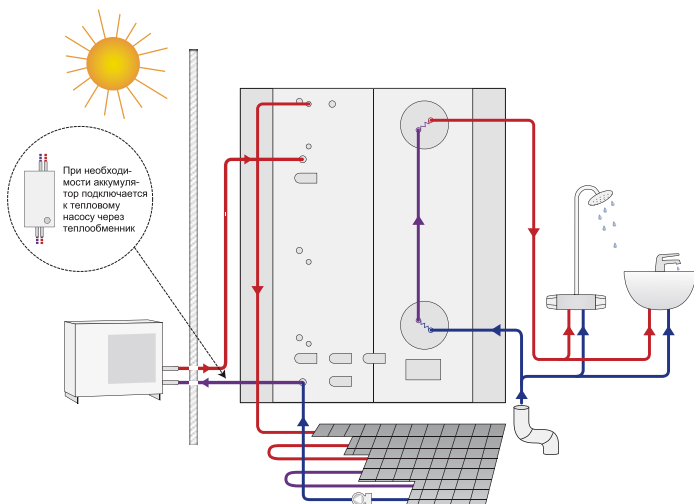

На изображении подключение насоса воздух-вода JÄMÄ Moon к аккумулятору Ovali, через который проходит контур отопления и ГВС

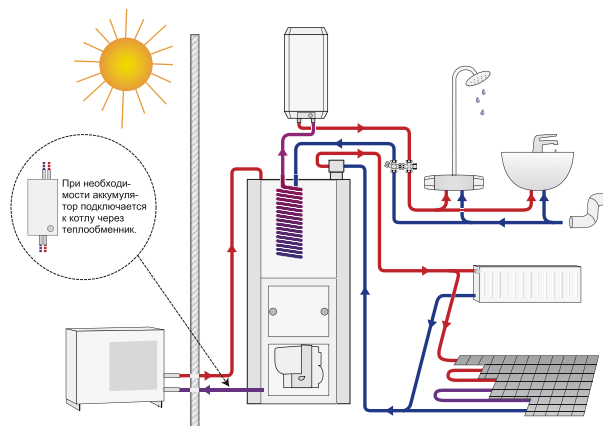

На изображении подключение насоса воздух-вода JÄMÄ Moon к системе отопления на дизельном / газовом топливе. Нагрев воды дополнительно обеспечивает водонагреватель VLK.



ДОПОЛНИТЕЛЬНОЕ ОСНАЩЕНИЕ ДЛЯ ТЕПЛООВОГО НАСОСА ВОЗДУХ-ВОДА JÄMÄ MOON

Блок теплообменника JÄSPI SAFETYBOX

Jäspi Safetybox спроектирован для работы с тепловым насосом JÄMÄ Moon с целью предотвращения повреждений в трубопроводах и тепловом насосе, связанных с сильными морозами и с длительными отключениями энергии. В Safetybox два контура циркуляции, один из которых заполняется антифризом, а другой – водой. Блок оснащен специальным кислотостойким пластинчатым теплообменником и надежными компонентами трубопроводов.

ТЕПЛОВЫЕ ГЕОТЕРМАЛЬНЫЕ НАСОСЫ JÄMÄ

Модельный ряд геотермальных тепловых насосов JÄMÄ Star позволяет энергоэффективно, экологично и без проблем решать вопросы отопления и в будущем. Модельный ряд включает тепловые насосы мощностью 8, 10 и 12 кВт, которые применяются для систем теплых полов на водяной циркуляции как на новых объектах, так и объектах реконструкций (под заказ насосы другой мощности).

В зависимости от объекта геотермальный тепловой насос можно подключить к теплоаккумулятору (например, Jäspi Hybridi 500-160 или 700-200) или установить JÄMÄ Star или предназначенный для отопления и ГВС JÄMÄ Star RST. Насосы JÄMÄ оснащены лучшими компонентами в этой области и эффективными компрессорами. Благодаря этому, коэффициент преобразования теплоты (COP) в насосах JÄMÄ Star и Star RST может достигать даже 5,03* (вырабатывает в пять раз больше энергии, чем потребляет). При этом насосы имеют стильный дизайн, бесшумны в работе и компактны по размеру.

* Согласно нормам EN 255 при температуре теплоносителя контура земли 0°C / температуре прямой воды в системе 35/50°C. В данные не включен расход энергии циркуляционных насосов.



JÄMÄ Star RST и JÄMÄ Star

- Простота в эксплуатации
- Экономичный тип отопления

JÄMÄ STAR 6, 8, 10, 12, 15 и 17 КВТ ОТОПЛЕНИЕ ПОМЕЩЕНИЙ

Геотермальные насосы JÄMÄ Star подключаются к отдельному аккумулятору энергии. В энергоэффективных решениях геотермальный насос JÄMÄ Star подключают к аккумулятору Jäspi Hybridi (размеры 500-160 и 700-200, см. стр. 20-21). JÄMÄ Star также подходит для подключения к другим системам отопления (дизельное топливо, газ, электричество, пеллеты, дерево, солнечная энергия). Оборудование оснащено реле плавного запуска, автоматикой контроля мощности (для мониторинга общей электрической нагрузки объекта) и электротэнном 9 кВт. Электротэн гарантирует достаточное количество тепла и ГВС.

JÄMÄ Star RST 6, 8, 10 и 12 кВт отопление и подготовка ГВС

Геотермальный насос JÄMÄ Star RST предназначен как для отопления, так и для выработки ГВС (изготовленный из нержавеющей стали водонагреватель на 180 л). Эти модели оснащены электротэнном 9 кВт, который гарантирует достаточное количество тепла и ГВС. Оборудование оснащено реле плавного запуска и автоматикой контроля мощности (для мониторинга общей электрической нагрузки объекта). В том случае, если расход воды постоянно велик, рекомендуется подключение к водонагревателю.

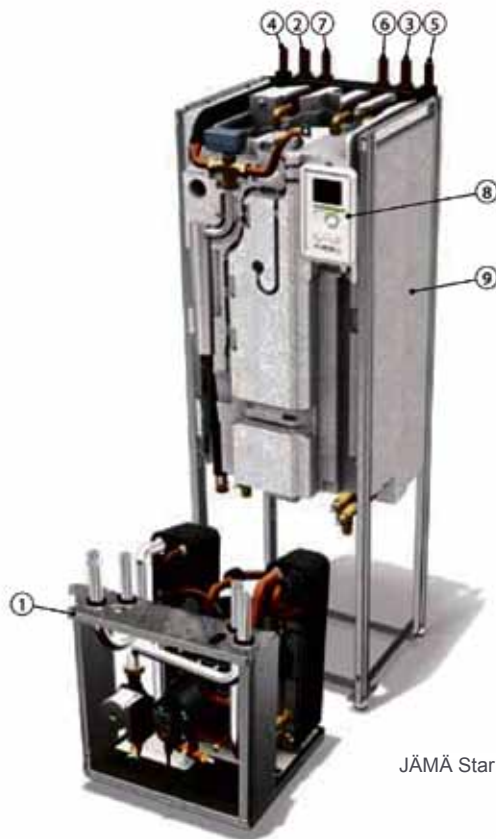

JÄMÄ Star RST

Компоненты:

1. Компрессорный модуль
2. Тепловой коллектор, вход M
3. Тепловой коллектор, выход P
4. Выход в контур отопления R22
5. Контур отопления, возврат R22
6. Холодная вода R22
7. Выход горячей бытовой воды R22
8. Панель управления
9. 180-литровый бойлер ГВС из нержавеющей стали

Принцип действия геотермального теплового насоса JÄMÄ

Тепло, полученное из источника тепла (скальная порода, почва, пресный водоем), поступает по замкнутой коллекторной системе, в которой циркулирует смесь воды и антифриза. Теплоноситель передает свое тепло хладагенту в испарителе теплового насоса. Хладагент испаряется и затем сжимается в компрессоре. Нагретый хладагент направляется в конденсатор, в котором энергия хладагента передается в контур отопления (обе модели) и ГВС (только JÄMÄ Star RST).

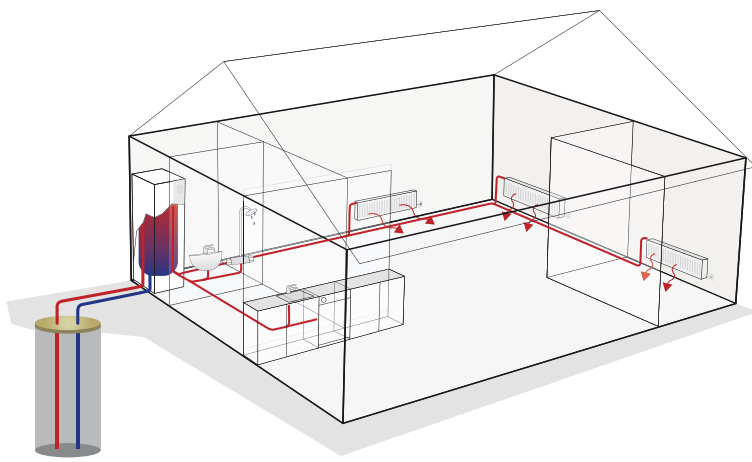

Тепловой коллектор скалистых пород

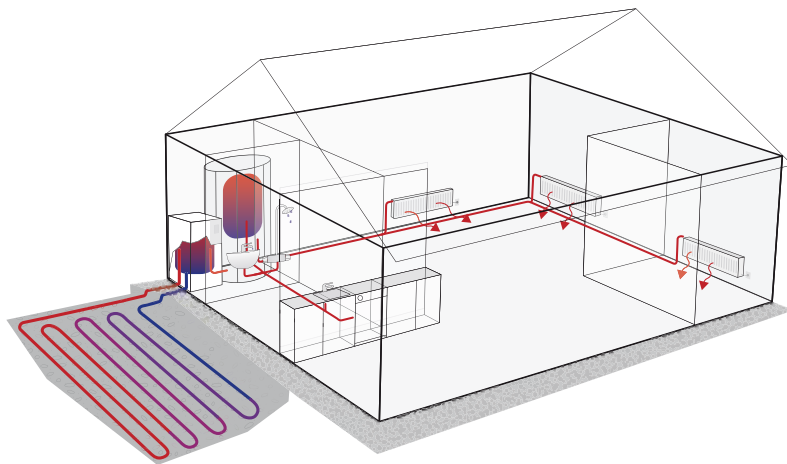

Тепловой контур коллектора геотермального насоса

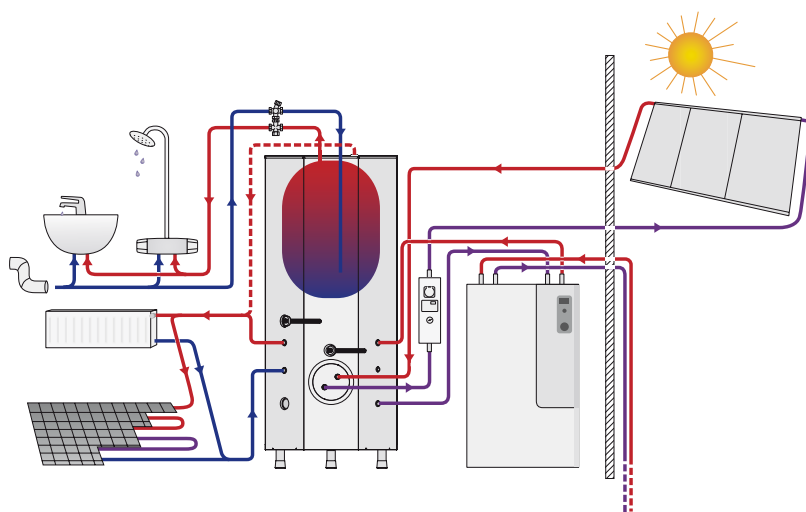

На схеме изображено подключение геотермального теплового насоса JÄMÄ Star к аккумулятору Hybrid и контуру солнечной энергии.

Технические данные	JÄMÄ Star						JÄMÄ Star RST			
	6 кВт	8 кВт	10 кВт	12 кВт	15 кВт	17 кВт	6 кВт	8 кВт	10 кВт	12 кВт
Выдаваемая мощность [кВт] *	6,3 / 5,1	8,3 / 7,0	10,0 / 8,5	11,8 / 11,2	15,8 / 15,1	17,2 / 16,4	6,3 / 5,1	8,3 / 7,0	10,0 / 8,5	11,8 / 11,2
Термический коэффициент COP *	4,9 / 3,5	5,01 / 3,6	5,03 / 3,4	4,8 / 3,4	4,8 / 3,4	4,6 / 3,4	4,9 / 3,6	5,01 / 3,6	5,03 / 3,4	4,8 / 3,4
Высота [мм] (+ регулируемые подставки 25-50)	1475	1475	1475	1475	1475	1475	1775	1775	1775	1775
Ширина [мм]	600	600	600	600	600	600	600	600	600	600
Глубина [мм]	620	620	620	620	620	620	620	620	620	620
Вес нетто [кг]	145	165	170	178	191	199	205	220	230	240
Напряжение [В] (3-фазное + N)	400	400	400	400	400	400	400	400	400	400
Количество хладагента R407 C [кг]	1,8	2,3	2,5	2,2	2,4	2,4	1,8	2,3	2,5	2,2
Объем воды, бойлер [л]	-	-	-	-	-	-	180	180	180	180
Электротэн [кВт] (на заводе подключено 7 кВт)	9	9	9	9	9	9	9	9	9	9

* Согласно нормам EN 255 при температуре теплоносителя контура земли 0°C / температуре прямой воды в системе 35/50°C. В данные не включен расход энергии циркуляционных насосов.

С правом на изменения габаритов и конструкции.

Пункты отопления и гвс для объектов недвижимости

Оборудование Jäspi для объектов недвижимости дает эффективное и энергосберегающее решение для таунхаусов, многоэтажных домов, школ, офисов и промышленных объектов. Системы представляют альтернативные решения эксплуатации возобновляемых источников энергии, например тепловых насосов и солнечных коллекторов. Для таких объектов недвижимости найдутся также подходящие теплоаккумуляторы или накопительные водонагреватели, а также оборудование поддержки (напр. электродоты).

JÄSPI KL 22-60 кВт – ЦЕНТР ОТОПЛЕНИЯ И ГВС

KL – центр отопления и гвс с рекуперацией вытяжного обработанного воздуха подходит для объектов недвижимости, в которых большой расход покупаемой энергии, и в качестве реконструкции имеющейся старой или неисправной системы отопления и гвс.

При помощи компрессорной техники геотермального теплового насоса из удаляемого воздуха эффективно рекуперирована тепловая энергия. Рекуперированная энергия направляется обратно для нагрева воды в сети отопления и гвс. В Jäspi KL можно также легко использовать бесплатную энергию солнца.

Jäspi KL состоит из устанавливаемого в техпомещение блока с оборудованием и теплового пункта и устанавливаемого на крыше блока с вытяжным дефлектором. Блок с оборудованием – модулированный и помещается в довольно тесное пространство, и не требует снаружи объекта больших строительных работ. Блок KL в корпусе, облицованном стильными панелями из тонкой стали, включает в себя тепловой насос, конденсатор, два накопительных водонагревателя на 500 л каждый и центр электроуправления.

Мощностной ряд Jäspi KL – 22, 30, 40 и 60 кВт.

1. KL – центр отопления и гвс
2. Тепловой насос
3. Теплообменник гвс
4. 500 л водонагреватель (2 шт.)
5. Буферный бак
6. Тепловой пункт теплоцентрали
7. Контур гвс
8. Сеть отопления
9. Прямой и обратный трубопроводы с крыши
10. Блок вытяжного дефлектора на крыше
11. Теплообменник
12. Вытяжной дефлектор

Установка Jäspi KL на складе для велосипедов многоэтажного дома.

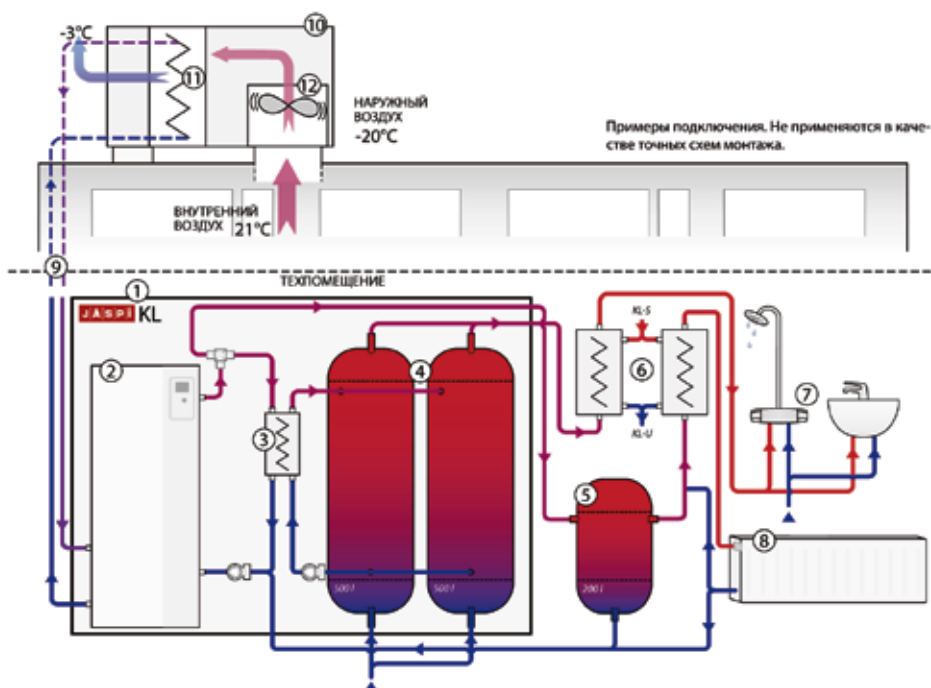
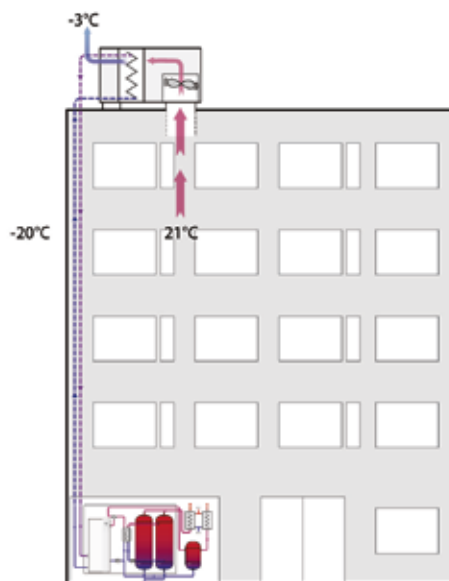

Блок вытяжного дефлектора, размещенный на крыше многоэтажного дома.



JÄSPI MATRIX

Принцип работы системы MATRIX:

JÄSPI MATRIX представляет новое направление развития в области тепловых насосов. Система MATRIX перемещает энергию, вырабатываемую внешним блоком воздушного теплового насоса также в контур гвс.

На многих объектах недвижимости с электроотоплением без водяного контура долгое время вели поиск оборудования, способного существенно сократить расходы на отопление.

JÄSPI MATRIX – гибридная система отопления, при помощи которой "бесплатная энергия" эффективно используется как для отопления дома, так и для горячего водоснабжения. Система может в одно время нагревать или охлаждать помещения и вырабатывать горячую бытовую воду. При разработке системы учтены суровые климатические условия Финляндии, внешний блок способен вырабатывать тепло даже при температурах ниже -20 градусов. Одной из сильных сторон системы MATRIX является модульность. Из системы собирается необходимая целостность, отвечающая потребностям конкретного объекта.

К системе MATRIX относятся:

- Matrix V – водонагреватель на 200 или 300 л (модель на 300 л со змеевиком энергии солнца)
- Matrix U – внешний блок U80, U42 или U30
- Matrix S – внутренний блок
- Matrix H – Hydrokit-блок для подключения к контуру отопления на водяной циркуляции (например теплый пол во влажных помещениях)

Наглядные схемы MATRIX:

- 1). Внешний блок и водонагреватель
- 2). Внешний блок, внутренний блок и водонагреватель
- 3). Внешний блок, водонагреватель и Hydrokit
- 4). Внешний блок, водонагреватель, Hydrokit и два внутренних блока (макс. комбинация системы)

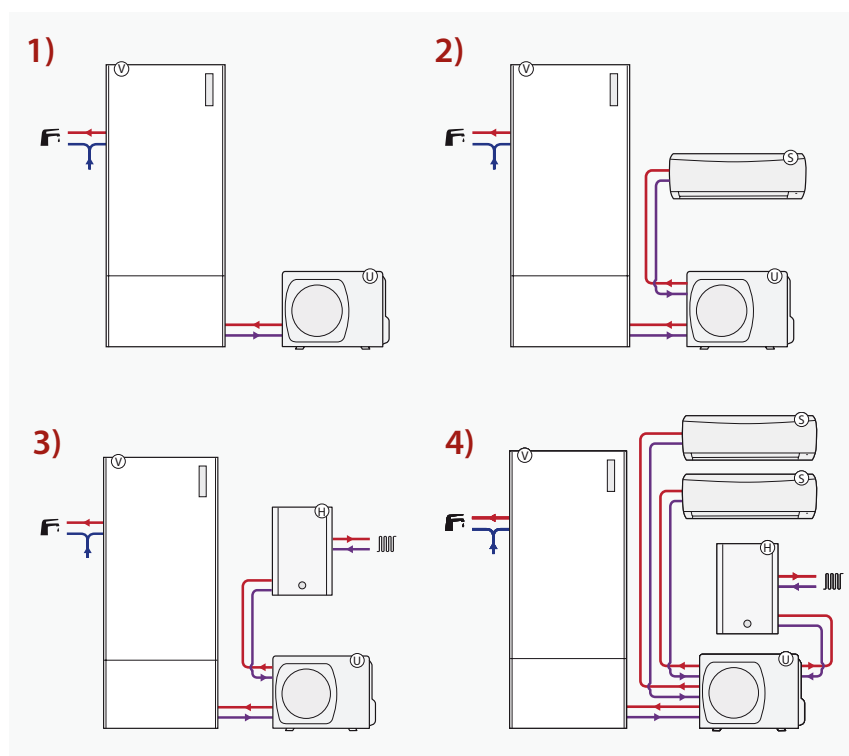
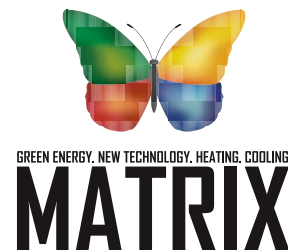
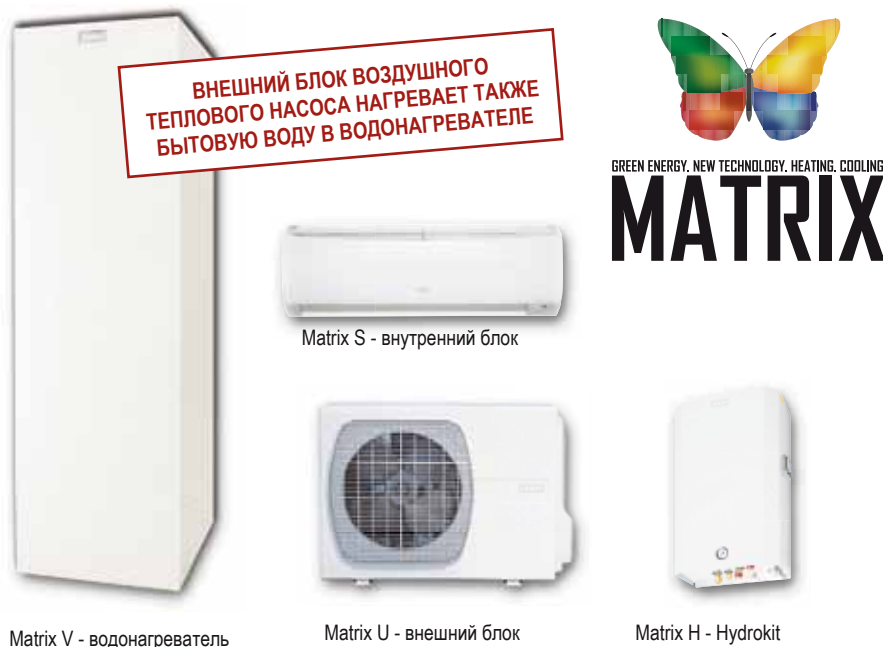

Модель Jäspi	Объем [л]	Вес [кг]	Размеры [мм]			Мощность тэна [кВт]	Змеевик энергии солнца
			В	Ш	Г		
Matrix V200	200	95	1482	600	620	3	-
Matrix V300	290	114	1895	600	620	3	встроен

Модель Jäspi	Мощность отопления мин.-макс. [кВт]	Мощность охлаждения мин.-макс. [кВт]	COP/EER	Ном. потреб. мощность [кВт]	Кол-во внутренних блоков max
Matrix U 30	0,93 – 3,32	1,37 – 3,60	4,82/3,96	0,6	1
Matrix U 42	0,94 – 5,15	1,02 – 4,31	4,19/3,68	0,9	2
Matrix U 80	1,70 – 11,20	1,60 – 9,62	4,22/3,70	2,2	4 + Hydrokit

СЛОВАРЬ ТЕРМИНОВ

Солнечная панель (плоская или вакуумная) собирает энергию солнца, после чего передает ее через аккумулятор на производство ГВС или в контур отопления. Устанавливаются на крыше.

Солнечный змеевик передает тепло от солнечных панелей в бак теплового аккумулятора.

Коэффициент COP показывает КПД теплового насоса. Например, COP 3,0 означает, что тепловой насос производит в три раза больше энергии, чем потребляет.

Гибридное отопление объединяет несколько типов отопления в одном.

КПД показывает эффективность работы теплового оборудования. Чем выше значение, тем лучше (максимум 100%). Например, показатели современных дизельных / газовых котлов с правильно отрегулированными горелками могут достигать 95%.

Керамическая топка – камера сгорания, стенки которой выложены жаропрочными керамическими колосниками.

Циркуляционный насос заставляет жидкость циркулировать в трубопроводе.

Хладагент – активное вещество, передающее мощность с одного температурного уровня на другой.

Змеевик ГВС нагревает бытовую воду. Может быть сделан из меди или нержавеющей стали (см. рис. на стр. 19).

Котел с поворотным горением – современный твердотопливный котел, в котором происходит чистое сгорание, благодаря высокой температуре горения.

Конденсатор – теплообменник между тепловым насосом и, например, аккумулятором. Передает тепло от хладагента воде, циркулирующей в контуре отопления, и ГВС.

Низкотемпературная система – система отопления на энергии солнца, ветра или оснащенная тепловым насосом, температурный режим 30-60°C.

Буферный бак выравнивает скачки давления (в системе отопления) и аккумулирует лишнюю воду.

RST – сокращение. Нержавеющая сталь (сплав железа, содержащий более 10% хрома).

Электротэн – дополнительный нагревательный элемент, обеспечивающий производство тепла в исключительных ситуациях.

Клапанная группа открывает клапаны в случае чрезмерного давления в системе.

Котел с верхним горением – традиционный твердотопливный котел, в котором пламя горит сверху дров.

Ночное электричество (ночной тариф) – более выгодный тариф на электроэнергию, ночной тариф.

ТАБЛИЦА LVI-КОДОВ

Изделие Jäspi	LVI-код
VLK 15	5260010
VLK 30	5260012
VLK 60	5260014
VLK 100	5260020
VLK 60 -3	5260016
VLK 100 -3	5260022
VLK 160 -3	5260023
VLM 100 S	5260070
VLM 160 S	5260072
VLM 220 S	5260074
VLM 270 S	5260075
VLM 300 S	5260076
VLM 350 S	5260078
VLM 500 S	5260080
VLM 300 OL	5260093
VLM 300 S Space	5260095
VLM 300 S Elegant	5260090
VLS 160	5260062
VLS 220	5260064
VLS 300	5260066
VLS 100 S RST	5260088
VLS 150 S RST	5260053
VLS 200 S RST	5260055
VLS 300 S RST	5260057
Kauko 20/60 O2	5320011
Kauko 20/60 S2	5320012
Kauko 20/60 O3	5320013
Solar 300	5260097
Solar Economy	5260096
Tehowatti 13 кВт	5058535
Tehowatti 21 кВт	5058536
Ecowatti 13 кВт	5058538
Pikkuwatti PW 13	5058530

Изделие Jäspi	LVI-код
J-vastus 3,0 кВт	5087000
J-vastus 4,5 кВт	5087005
J-vastus 6,0 кВт	5087010
J-vastus 7,5 кВт	5087012
Eco 17 Lux	5055016
Eco 30 Lux	5055024
Pelletti XL	5058120
Pelletti 20	5058024
Pelletti 30	5058027
Biotriplex	5058010
VPK 20	5058026
VPK 30	5058028
Tupla 1 S	5058008
Tupla 2 S	5058022
Triplex 1000	5058015
Triplex 3000	5058018
YPV 40	5058030
Stoker 40	5058040
Stoker 40 S	5058045
Econature	5058050
Ecopuu 25	5058102
TSK 3/4 R	4366102
GTV 270	5236140
GTV 500	5236144
GTV 700	5236174
Ovali 1.0 EPK	5236105
Ovali 1.2 EPK	5236106
Ovali 1.5 EPK	5236107
Ovali 1.8 EPK	5236108
Ovali 2.4 EPK	5236109
GTV 500	5236175
GTV 500 K	5236176
GTV 700 K	5236177
GTV 1500 K	5236178
GTV 2000 K	5236179
GTV 3000 K	5236180

Изделие Jäspi	LVI-код
Hybridi 500-160	5236210
Hybridi 700-200	5236211
Solar 3	5290200
Solar 5	5290201
Elbox	5087011
Hydrobox	5350181
Solbox 15	5350183
Solbox 25	5350184
Изделие JÄMÄ	LVI-код
Moon 6	5360106
Moon 8	5360107
Moon 10	5360109
Moon 14	5360108
Moon 20	5360127
Star 6	5360113
Star 8	5360100
Star 10	5360101
Star 12	5360102
Star 15	5360110
Star 17	5360111
Star 24	5360114
Star 30	5360115
Star 40	5360116
Star 60	5360117
Star RST 6	5460112
Star RST 8	5360103
Star RST 10	5360104
Star RST 12	5360105
VLM 300 Star	5360120
VLM 500 Star	5360121
Buffer 100	5360118
Buffer 200	5360119

KAUKORA OY

является одним из ведущих производителей теплотехнического оборудования в Финляндии. Компания производит тепловые насосы марки JÄMÄ, ее главными изделиями являются водонагреватели Jäspi, тепловые пункты, отопительные котлы (дизель, газ, электричество, твердое и пеллетное топливо, комбинированные котлы), аккумуляторы энергии и другое специальное оборудование. Изделия Jäspi производятся на современных заводах компании в Райсио и Турку.



Каукога Оу постоянно испытывает возможности использования новых энергоресурсов. На заводе в г. Райсио горячая бытовая вода частично нагревается, а некоторые помещения отапливаются с помощью энергии ветра и солнца.

Завод в Райсио



Завод в Турку



Производитель:



KAUKORA OY

PL 21 • Tuotekatu 11 • 21201 RAISIO
Тел. (02) 4374 600 • Факс (02) 4374 650
www.kaukora.fi • kaukora@kaukora.fi

Дилер:



ISO 9001
ISO 3834-2
ISO 14001